

**DAIKIN**

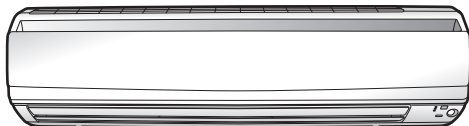

DAIKIN SZOBAI LÉGKONDITIONÁLÓ BERENDEZÉS

# ÜZEMELTETÉSI KÉZIKÖNYV

**INVERTER**

## **MODELLEK**

FTXS60GV1B

FTXS71GV1B



# TARTALOMJEGYZÉK

## **ÜZEMELTETÉS ELŐTTI TUDNIVALÓK**

---

Biztonsági előírások .....	2
Alkatrészek.....	4
Üzemeltetés előtti teendők.....	7

## **ÜZEMELTETÉS**

---

AUTOMATIKUS · SZÁRÍTÁS · HŰTÉS · FŰTÉS · VENTILÁTOR üzemmód.....	10
A levegőfűvás irányának beállítása.....	12
A KÉNYELMES LEVEGŐFŰVÁS és a FIGYELŐ SZEM üzemmód .....	14
ERŐS üzemmód .....	17
CSENDES KÜLTÉRI EGYSÉG üzemmód...	18
GAZDASÁGOS üzemmód .....	19
KIKAPCSOLÁS-IDŐZÍTÉS üzemmód .....	20
BEKAPCSOLÁS-IDŐZÍTÉS üzemmód .....	21
HETI IDŐSZABÁLYZÓ üzemmód.....	22
Megjegyzés multi rendszerrel kapcsolatban .....	30

## **ÁPOLÁS**

---

Ápolás és tisztítás .....	32
---------------------------	----

## **HIBAEZHÁRÍTÁS**

---

Hibaelhárítás .....	36
---------------------	----

# Biztonsági előírások

- Tartsa a kézikönyvet olyan helyen, hogy a berendezés kezelője könnyen megtalálja.
- A berendezés használata előtt olvassa el figyelmesen a kézikönyvben található biztonsági előírásokat.
- FIGYELMEZTETÉS és TUDNIVALÓK cím alatt figyelmeztető jellegű információk olvashatók. Mindkét rész fontos információkat tartalmaz a biztonságos használattal kapcsolatban. Ügyeljen a figyelmeztető jellegű előírások maradéktalan betartására.

## FIGYELMEZTETÉS

Ezeknek az utasításoknak a figyelmen kívül hagyása személyi sérülést okozhat, illetve az életet veszélyeztetheti.

## TUDNIVALÓK

Ezeknek az utasításoknak a figyelmen kívül hagyása anyagi károkat vagy – a körülményektől függően – akár súlyos személyi sérülést is okozhat.

 Nem szabad.

 Földelni kell!

 Vigyázzon, hogy az egységet vagy a távirányítót ne érintse meg nedves kézzel.

 Kövesse az előírásokat.

 Vigyázzon, hogy az egység (vagy a távirányító) ne kapjon nedvességet.

- Elolvasás után tegye a kézikönyvet olyan helyre, ahol később is megtalálja, ha kell. Ha a berendezést új felhasználó fogja kezelni, át kell adni neki ezt a kézikönyvet.

## FIGYELMEZTETÉS

- Tűz, robbanás vagy sérülés keletkezésének megelőzése érdekében ne üzemeltesse az egységet, ha ártalmas gázok (beleértve a gyúlékony és a korrozív gázokat) érzékelhetők a berendezés környezetében. 
- A klímaberendezésből kiáramló hideg vagy meleg levegő útjában való hosszabb idejű tartózkodás, illetve a túl hideg vagy meleg levegő útjában való tartózkodás káros hatással lehet fizikai állapotára vagy az egészségére.
- Ne dugjon semmilyen tárgyat (pl. botot) vagy az újját a levegő be- vagy kimenetéhez. A klímaberendezés nagy sebességgel forgó ventilátorlapátjai sérülést okozhatnak, megérintésük a berendezés üzemzavarát vagy károsodását is okozhatja.
- Ne próbálja meg a klímaberendezést saját maga javítani, szétszerelni vagy áthelyezni, mert a szakszerűtlen kivitelezés vízszivárgást, áramütést vagy tüzet okozhat.
- A klímaberendezés környékén ne használjon gyúlékony hajtógázos palackot, különben tűz keletkezhet.

- Hűtőközeg-szivárgás esetén nem szabad nyílt lángot használni. Ha a klímaberendezés nem működik megfelelően (vagyis nem elég hideg vagy meleg a kiáramló levegő), akkor előfordulhat, hogy a hűtőközeg szivárgó, ezért értesítse a szervizt. Ezzel kapcsolatban a forgalmazótól kérjen segítséget. A klímaberendezésben használt hűtőközeg biztonságos, és általában nem szokott szivárgás fellépni. Ha hűtőközeg-szivárgás miatt a szoba levegőjébe hűtőközeg kerül, és az bármilyen nyílt lánggal érintkezik, akkor ártalmas gázok keletkezhetnek. A klímaberendezést addig nem szabad ilyenkor használni, amíg egy szakképzett szerelő el nem hárította a hűtőközeg-szivárgást. 
- Ne próbálja meg a klímaberendezést saját maga üzembe helyezni vagy javítani. A szakszerűtlen szerelés szivárgást, áramütést vagy tüzet okozhat. Az üzembe helyezést és a karbantartást bízza a forgalmazóra vagy egy szakemberrel!
- Ha a klímaberendezéssel kapcsolatban valami szokatlant észlel (például égett szagot), akkor áramtalanítsa a berendezést, és hívja a szervizt. Ha ilyen körülmények között tovább üzemeltetik a berendezést, akkor meghibásodhat, illetve áramütést vagy tüzet okozhat.
- Be kell szerelni egy földzárlat-megszakítót. Ha nincs földzárlat-megszakítót, akkor áramütés vagy tűz keletkezhet.

- A berendezést le kell földelni. Ne földelje a berendezést gázcsövekhez, vízcsövekhez, villámhárítóhoz, és ne kösse telefonföldelésre. A tökéletlen földelés áramütést eredményezhet. 

## TUDNIVALÓK

- A klímaberendezést kizárólag rendeltetés szerű célra szabad használni. Ne használja a klímaberendezést precíziós műszerek, élelmiszerek, növények, állatok vagy művészeti alkotások környezetének hőszabályozására, mert azok teljesítménye, állapota/állaga megromolhat, és/vagy az élettartama csökkenhet. 
- A klímaberendezésből kiáramló levegő útjában ne legyenek növények vagy állatok, mert annak káros hatásai lehetnek.
- A berendezésből kiáramló levegő útjában ne legyen nyílt lánggal működő készülék, mert nem lesz tökéletes az égés benne.

- Ne akadályozza semmi a levegő be- vagy kimeneténél az áramlást. A csökkent légáramlás teljesítménycsökkenést vagy problémákat okozhat.
- Ne üljön a kültéri egységre, és ne tegyen rá semmit. A személyek vagy tárgyak leesése sérülést okozhat.
- Ne tegyen közvetlenül a beltéri vagy a kültéri egység alá olyan tárgyat, amelynek árthat a nedvesség.
- Bizonyos körülmények között a berendezés hűtőközegcsöveire lecsapódott kondenzvíz, a levegőszűrő vagy a kondenzvíz-elvezetés eltömődése miatt víz csöpöghet a berendezésből, ami kárt tehet az alá tett tárgyban.
- Időnként ellenőrizni kell az egység rögzítésének és szerelvényeinek épségét. A nem tökéletes műszaki állapotú berendezés leeshet és sérülést okozhat.
- A sérülések elkerülése érdekében ne érintse meg a berendezés levegőbemenetét vagy alumínium bordáit.
- A berendezés felügyelet nélkül nem használhatják gyermekek vagy cselekvőképességükben korlátozott személyek. A rosszul kezelt berendezés káros hatással lehet az egészségre.

- 
- Az oxigénhiány elkerülése érdekében gyakran szellőztesse a helyiséget, ha abban a klímaberendezés mellett nyílt lángú berendezést is használnak. 
  - Tisztítás előtt állítsa le a berendezést, kapcsolja ki a főkapcsolót, vagy húzza ki a tápkábel. Ellenkező esetben áramütés vagy sérülés keletkezhet.
  - A klímaberendezést csak az előírt tápfeszültségre csatlakoztassa. Az előírttól eltérő tápfeszültség áramütést, túlmelegedést és tüzet okozhat.
  - A kondenzvíztömítőt úgy kell elhelyezni, hogy az elfolyás akadálytalan legyen. A tökéletlen kondenzvíz-elvezetés az épület átvedesedését, a bútorok elázását stb. eredményezheti.
  - Ne legyen semmilyen tárgy a kültéri egység közvetlen közelében, és nem szabad megengedni, hogy falevelek vagy egyéb szemét gyűljön fel a berendezés környezetében. A falevelek meleggyai a rovaroknak, amelyek azután bejuthatnak a berendezésbe. Ha bejutnak a berendezésbe, akkor ezek az élőlények működészavarokat okozhatnak, sőt füstölést vagy tüzet is, ha eljutnak az elektromos alkatrészekig.
  - Ne tegyen semmilyen tárgyat a beltéri egység közelébe. Ellenkező esetben a klímaberendezés teljesítménye és állapota leromolhat, az élettartama megrövidülhet.
  - A berendezést felügyelet nélkül nem használhatják csökkent fizikai, érzékszervi vagy mentális képességű személyek, illetve a kezeléshez megfelelő alapismeretekkel és gyakorlattal nem rendelkező személyek, kivéve ha egy olyan személy felügyel rájuk, aki felelni tud a berendezés biztonságos használatáért. A gyermekeket távol kell tartani a berendezéstől, mert hajlamosak játszani vele.

- 
- Az áramütések elkerülése érdekében nem szabad nedves kézzel a berendezéshez nyúlni. 

- 
- Ne mossa a klímaberendezést vízzel, mert az áramütést vagy tüzet okozhat.
  - Ne tegyen semmilyen vizet tároló tárgyat (például virágot) a klímaberendezésre, mert az áramütést vagy tüzet okozhat. 

## A berendezés elhelyezése.

- Ha egy alább leírt környezetben szeretné a klímaberendezést üzembe helyezni, kérjen tanácsot a forgalmazótól.
  - Olajos környezetben, illetve ahol a levegőt gőz vagy korom terheli.
  - Sós környezetben, például tengerparton.
  - Ahol kénes gáz van a környezetben, pl. hőforrások mellett.
  - Ott, ahol hó torlaszolja el a kültéri egységet.
  - A kültéri egységből a kondenzvizet egy jó vízelvezetési helyre kell vezetni.

## A szomszédok megkímélése a zajtól.

- Az üzembe helyezés helyét a következők szerint kell megválasztani.
  - Az alapzat legyen kellően szilárd az egység súlyának az elviseléséhez, és ne erősítse fel a működési zajt és vibrációt.
  - A helyen a kültéri egységből távozó levegő és a működési zaj ne zavarja a szomszédokat.

## Elektromos munkák.

- A klímaberendezést az elektromos hálózatra önálló áramkörrel kell csatlakoztatni.

## A rendszer áthelyezése.

- A klímaberendezés áthelyezése speciális szakértelemet és gyakorlatot igényel. Kérjük, vegye fel a kapcsolatot a forgalmazóval, ha áthelyezés szükséges költözés vagy átalakítás miatt.

# Alkatrészek

## ■ Beltéri egység

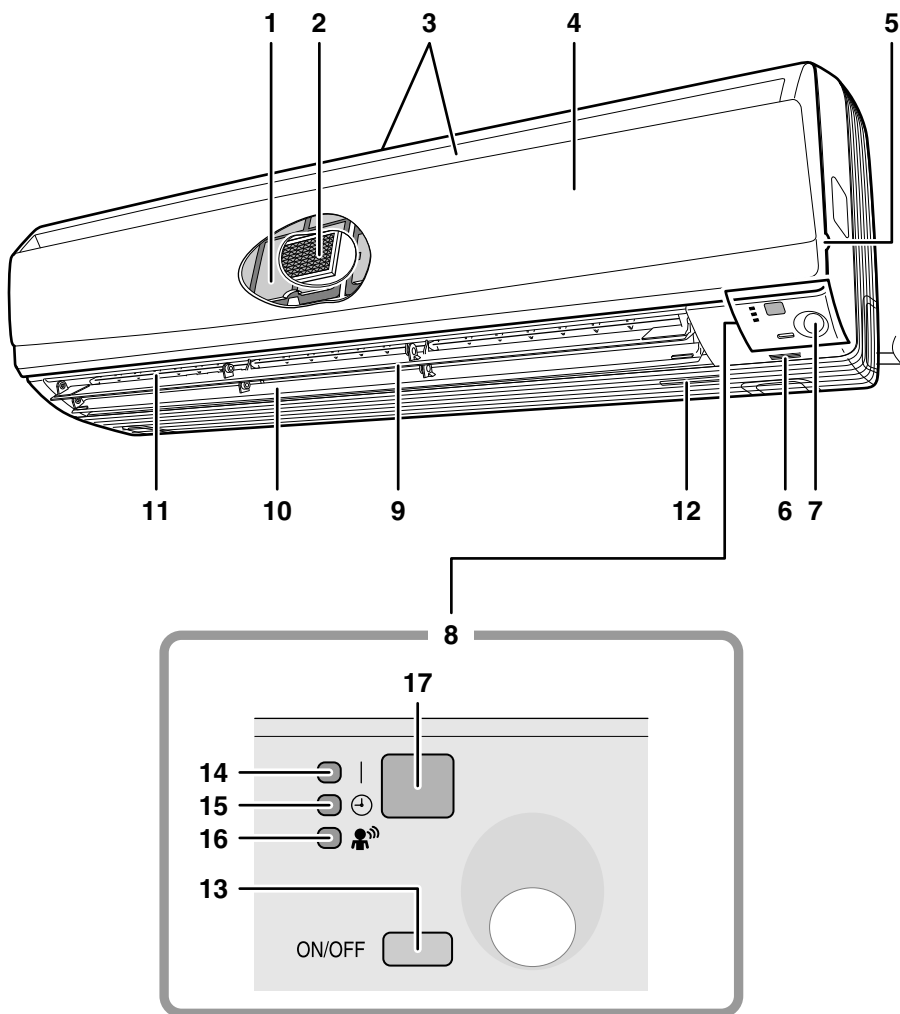

## ■ Kültéri egység

- Néhány kültéri egység külső megjelenésében ettől eltérő lehet.

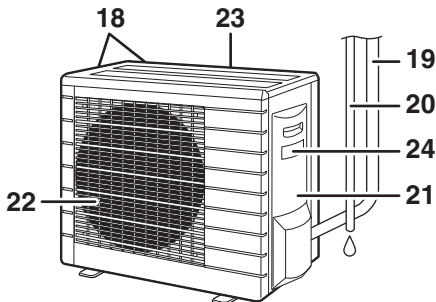

## ■ Beltéri egység

### 1. Levegőszűrő

### 2. Titán-apatit fotokatalitikus légtisztító szűrő:

- Ezek a szűrők a levegőszűrők belső felén találhatóak.

### 3. Levegőbemenet

### 4. Elülső panel

### 5. Panelfül

### 6. Szobahőmérséklet-érzékelő:

- Méri az egység környezetében a levegő hőmérsékletét.

### 7. FIGYELŐ SZEM szenzor: (14. oldal)

### 8. Kijelző

### 9. Levegőkimenet

### 10. Szárnyak (vízszintes terelőlapok): (12. oldal)

### 11. Lamellák (függőleges terelőlapok):

- A lamellák a levegőkimenet belsejében találhatóak. (12. oldal)

### 12. Modellnév tábla

### 13. Beltéri egység BE/KI kapcsoló:

- Nyomja meg a gombot egyszer a működésbe hozáshoz. Nyomja meg még egyszer a leállításhoz.
- Az üzemmódokat az alábbi táblázat tartalmazza.

Modell	Üzem mód	Hőmérséklet-beállítás	Levegőfúvás sebessége
CSAK HŰTÉS	HŰTÉS	22°C	AUTO
HŐSZIVATTYÚ	AUTO	25°C	AUTO

- A kapcsoló akkor fontos, ha a távirányító nincs kéznél.

### 14. MŰKÖDÉSJELZŐ lámpa (zöld)

### 15. IDŐZÍTÉS lámpa (sárga): (20. oldal)

### 16. FIGYELŐ SZEM lámpa (zöld): (14. oldal)

### 17. Jelvevő:

- Veszi a távirányító jeleit.
- Ha az egység egy jelet vesz, egy sípolás hallható.
  - Bekapcsolás ..... bip-bip
  - Beállítások módosítva .... bip
  - Leállítás ..... hosszú sípolás

## ■ Kültéri egység

### 18. Levegőbemenet (hátsó és oldalsó)

### 19. Hűtőközegcsövek és egységösszekötő vezetékek

### 20. Kondenzvíztömlő

### 21. Földcsatlakozó:

- A fedél belsejében van.

### 22. Levegőkimenet

### 23. Kültéri hőmérséklet-érzékelő (fekete)

### 24. Modellnév tábla

# ■ Távirányító

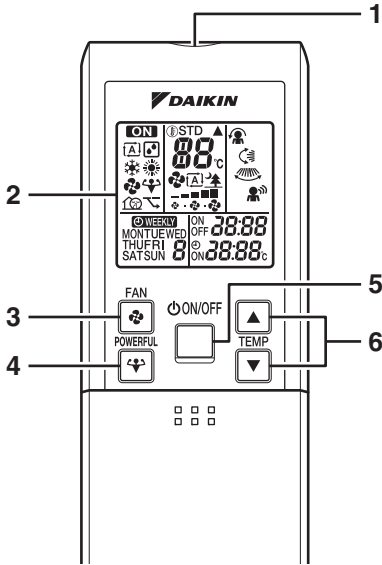

<ARC452A3>



<A takarólap felnyitása>

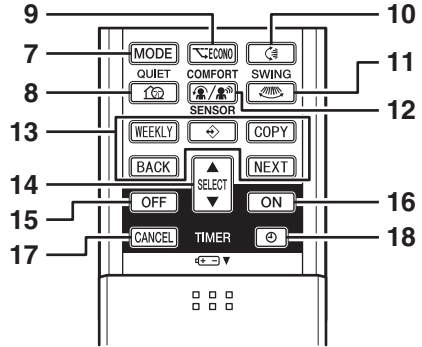

## 1. Jeladó:

- Jeleket küld a beltéri egységnek.

## 2. Kijelző (LCD):

- Megjeleníti az aktuális beállításokat.  
(Ezen az ábrán a szemléltetés kedvéért minden visszajelzés a bekapcsolt állapotot mutatja.)

## 3. VENTILÁTOR beállítógomb:

- Beállítja a levegőfúvás sebességét.

## 4. ERŐS gomb:

- ERŐS üzemmód (17. oldal)

## 5. BE/KI gomb:

- Nyomja meg a gombot egyszer a működésbe hozáshoz.  
Nyomja meg még egyszer a leállításhoz.

## 6. HŐMÉRSÉKLET-beállító gomb:

- A hőmérséklet beállítását lehet vele módosítani.

## 7. ÜZEMMÓDVÁLASZTÁS gomb:

- Az üzemmódot lehet kiválasztani vele.  
(AUTOMATIKUS/SZÁRÍTÁS/HŰTÉS/  
FŰTÉS/VENTILÁTOR) (10. oldal)

## 8. CSENDES gomb:

- CSENDES KÜLTÉRI EGYSÉG üzemmód (18. oldal)

## 9. GAZDASÁGOS gomb:

- GAZDASÁGOS üzemmód (19. oldal)

## 10. LEGYEZÉS gomb:

- Szárnyak (vízszintes terelőlapok) (12. oldal)

## 11. LEGYEZÉS gomb:

- Lamellák (függőleges terelőlapok) (12. oldal)

## 12. COMFORT/SENSOR gomb:

- A KÉNYELMES LEVEGŐFÚVÁS és a FIGYELŐ SZEM üzemmód (14. oldal)

## 13. WEEKLY/PROGRAM/COPY/BACK/NEXT gomb:

- HETI IDŐSZABÁLYZÓ üzemmód (22. oldal)

## 14. KIVÁLASZTÁS gomb:

- Módosítja a BE-/KIKAPCSOLÁS-  
IDŐZÍTÉS és a HETI IDŐSZABÁLYZÓ  
beállításait. (20., 22. oldal)

## 15. KIKAPCSOLÁS-IDŐZÍTÉS gomb: (20. oldal)

## 16. BEKAPCSOLÁS-IDŐZÍTÉS gomb: (21. oldal)

## 17. IDŐZÍTÉS TÖRLÉS gomb:

- Törli az időzítési beállításokat. (20., 21. oldal)
- A HETI IDŐSZABÁLYZÓ üzemmóddal együtt nem használható.

## 18. ÓRA gomb: (8. oldal)

# Üzemeltetés előtti teendők

## ■ Az elemek behelyezése

1. Elcsúsztatással vegye le az előlő fedelet.
2. Helyezzen be 2 db AAA.LR03 (alkáli) szárazelemet.
3. Tegye vissza a fedelet.

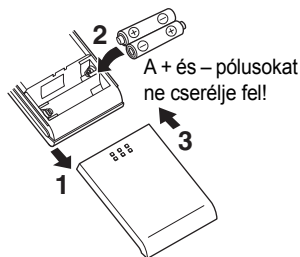

## ■ A távirányító használata

- A távirányító használatához irányítsa az adót a beltéri egységre. Ha valami (pl. függöny) elfogja a jeleket a távirányító és az egység között, a készülék nem fog működni.
- Ne ejtse le a távirányítót. Vigyázzon, hogy ne érje nedvesség.
- A legnagyobb hatótávolság körülbelül 7 m.

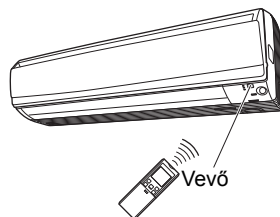

## ■ A távirányító-tartó rögzítése a falra

1. Válasszon egy helyet, ahol a jel eléri az egységet.
2. Rögzítse a tartót egy falra, oszlopra vagy hasonló helyre helyben beszerzett csavarokkal.
3. Csúsztassa a távirányítót a távirányító-tartóba.

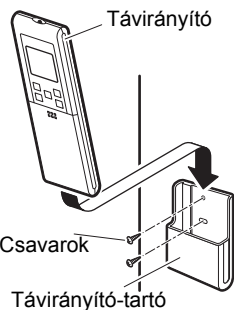

## MEGJEGYZÉS

### ■ Megjegyzések az elemekkel kapcsolatban

- Az elemek cseréjekor csak azonos típusúakat használjon, és a 2 darab elem egyszerre cserélje ki.
- Ha a rendszer hosszabb időre használaton kívül lesz, az elemeket vegye ki.
- Az elemek körülbelül 1 évig használhatók. Mind a 2 darab elemet új AAA.LR03 (alkáli) telepre cserélni egy éven belül is, ha a távirányító kijelzője halványulni kezd, vagy a vétel bizonytalanra válik.
- A mellékelt elemekkel a rendszer üzembe helyezhető.  
Az elemek használati ideje rövidebb lehet, attól függően, hogy a klímaberendezést mennyi ideje gyártották.

### ■ Megjegyzések a távirányítóval kapcsolatban

- Ne tegye ki a távirányítót közvetlen napsugárzásnak.
- A jeladón vagy a vevőn lévő szennyeződés az érzékenységet csökkenti. Puha ronggyal törölje le a port.
- A kommunikációt megzavarhatja, ha egy elektronikus gyújtóval működő fénycső (pl. egy energiatakarékos izzó) van a szobában. Ha ilyesmi előfordul, kérjen tanácsot a boltban.
- Ha a távirányító jelei véletlenül egy másik készüléket hoznak működésbe, helyezze át a másik készüléket, vagy kérjen tanácsot a boltban.



## ■ Az óra beállítása

### 1. Nyomja meg a(z) gombot.

- "0:00" jelenik meg.
- A "MON" és a "⌚" jelzés villog.

### 2. A gomb megnyomásával állítsa be a hét napját.

### 3. Nyomja meg a(z) gombot.

- "⌚" villog.

### 4. A pontos idő beállításához nyomja

meg a  gombot.

- A ▲ vagy a ▼ gomb lenyomva tartása felpörgeti az időállítás sebességét.

### 5. Nyomja meg a(z) gombot.

- A távirányítóval mindig a beltéri egység felé mutasson, amikor a beltéri egység belső órájának beállításához megnyomja a gombokat.
- "⌚" villog.

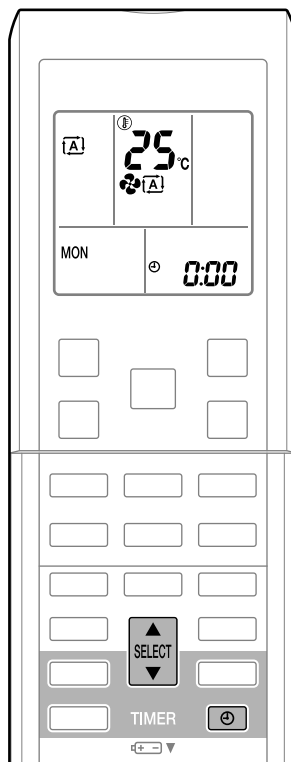

## ■ A főkapcsoló bekapcsolása

- A főkapcsoló bekapcsolásával a szárnyak egyszer felnyílnak, majd visszazáródnak. (Ez a rendes működés.)

## MEGJEGYZÉS

### ■ Megjegyzés az óra beállításával kapcsolatban

- Ha a beltéri egység belső órája nincs a pontos időre állítva, akkor a HETI IDŐSZABÁLYZÓ nem fog pontosan működni.

# Üzemeltetés előtti teendők

## ■ A távirányító beállításának ellenőrzése

- Ez a távirányító mind a hőszivattyús, mind a csak hűtő modellekhez használható. A távirányító DIP-kapcsolójával választható ki, hogy éppen hőszivattyús vagy csak hűtő modellhez használják.
- Az ábra és az alábbi utasítások szerint adja meg a megfelelő beállításokat.
  - Hőszivattyús modell esetében: állítsa H/P állásba
  - Csak hűtő modell esetében: állítsa C/O állásba

- 1 DIP-kapcsoló
- 2 Hősziv.
- 3 Csak hűt.

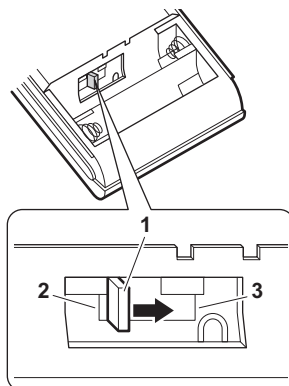

## MEGJEGYZÉS

### ■ Energiatakarékossági tanácsok

- Ne hűtse (vagy fűtse) túl a szobát.  
Ha a hőmérsékletet mértéktelenen állítja be, azzal energiát takaríthat meg.
- Takarja el az ablakokat redőnnyel vagy függönnyel.  
A napfény és a kültéri levegő kirekesztése növeli a hűtő- vagy fűtőhatást.
- Az eltömődött levegőszűrők lerontják a teljesítményt és energiát pocsékolnak.  
Tisztítsa őket kb. 2 hetente.

### Ajánlott hőmérséklet-beállítás

Hűtőkor: 26-28°C

Fűtőkor: 20-24°C

### ■ Megjegyzés

- A kültéri egység elektromos alkatrészei mindig fogyasztanak valamennyi áramot, még akkor is, ha a berendezés nem működik.  
Csatlakozó kültéri egység RXS60/71: 1-15W  
Egyéb kültéri egységek: 15-20 W  
A kültéri egység 40-55 W áramot fogyaszt a kompresszor előmelegítése közben.
- Ha hosszú ideig nem fogja használni a klímaberendezést (például tavasszal vagy ősszel), kapcsolja ki a főkapcsolót.
- A klímaberendezést az alábbi körülmények között érdemes használni.

Üzem mód	Üzemi feltételek	Ha a működés folytatódik a tartományon kívül
HŰTÉS	Kültéri hőmérséklet: (3/4/5MK(X)S) -10 – 46°C (RK(X)S) -10 – 46°C Beltéri hőmérséklet: 18-32°C Beltéri páratartalom: max. 80%	• Egy biztonsági alrendszer leállíthatja a működést. (Multi rendszernél előfordulhat, hogy csak a kültéri egység működését állítja le.) • Páralecsapódás és csepegés léphet fel a beltéri egységnél.
FŰTÉS	Kültéri hőmérséklet: (3/4/5MXS) -15 – 24°C (RXS) -15 – 24°C Beltéri hőmérséklet: 10-30°C	• Egy biztonsági alrendszer leállíthatja a működést.
SZÁRÍTÁS	Kültéri hőmérséklet: (3/4/5MK(X)S) -10 – 46°C (RK(X)S) -10 – 46°C Beltéri hőmérséklet: 18-32°C Beltéri páratartalom: max. 80%	• Egy biztonsági alrendszer leállíthatja a működést. • Páralecsapódás és csepegés léphet fel a beltéri egységnél.

- A megadott páratartalom- és hőmérséklet-tartományon kívüli üzemelés esetén egy biztonsági berendezés letilthatja a rendszer működését.

# AUTOMATIKUS · SZÁRÍTÁS · HŰTÉS · FŰTÉS · VENTILÁTOR üzemmód

A klímaberendezés a választott üzemmóddal üzemel.  
A klímaberendezés az üzemmód-beállítást az újbóli bekapcsolásig megjegyzi.

## ■ Egy üzemmód bekapcsolása

1. Nyomja meg a **MODE** gombot, és válasszon egy módot.

- A gomb minden megnyomásakor az üzemmód beállítás eggyel ugrik.

: AUTO

: FŰTÉS

: SZÁRÍTÁS

: VENTILÁTOR

: HŰTÉS  
CSAK HŰTŐ  
modell

HŐSZIVATTYÚS  
modell

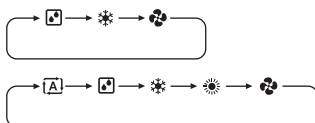

ON/OFF

2. Nyomja meg a(z) gombot.

- "ON" jelzés jelenik meg a kijelzőn.
- A működésjelző lámpa kigyúl.

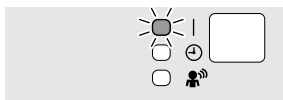

## ■ Egy üzemmód leállítása

ON/OFF

3. Nyomja meg újra a(z) gombot.

- A "ON" jelzés eltűnik a kijelzőről.
- Az ÜZEMBEN lámpa kialszik.

## ■ A hőmérséklet-beállítás módosítása

4. Nyomja meg a vagy gombot.

AUTOMATIKUS, HŰTÉS vagy FŰTÉS üzemmód	SZÁRÍTÁS vagy VENTILÁTOR üzemmód
Nyomja meg a  gombot a hőmérséklet emeléséhez, vagy a  gombot a csökkentéséhez.	A hőmérséklet-beállítás nem módosítható.
Állítsa be a kívánt hőmérsékletet.	

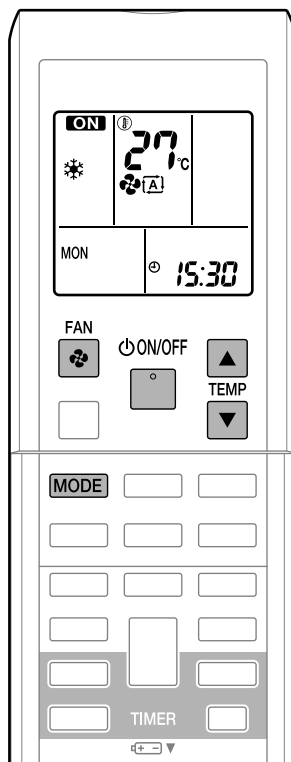

# AUTOMATIKUS · SZÁRÍTÁS · HŰTÉS · FŰTÉS · VENTILÁTOR üzemmód

## ■ A levegőfúvás sebességének módosítása

5. Nyomja meg a(z)  gombot.

AUTOMATIKUS, HŰTÉS vagy VENTILÁTOR üzemmód	SZÁRÍTÁS üzemmód
A levegőfúvás 5 sebességfokozatra ("☼" – "☼☼", valamint "☼☼☼" és "☼☼☼☼" beállításra programozható.	A levegőfúvás sebessége nem módosítható.

- A beltéri egység csendes üzemmódja  
Ha a levegőfúvás beállítása "☼☼☼", a beltéri egység zaja kisebb lesz.  
Ez a funkció a berendezés csendesebb működtetésére használható.

## MEGJEGYZÉS

### ■ Megjegyzések a FŰTÉS üzemmóddal kapcsolatban

- Mivel a klímaberendezés oly módon fűti a helyiséget, hogy a kültéri levegő melegét a belső térbe pumpálja, a fűtési teljesítmény kisebb, ha a kültéri hőmérséklet alacsony. Ha a fűtőhatás elégtelen, ajánlott a klímaberendezés használata mellett egy másik fűtési mód alkalmazása is.
- A hőszivattyú rendszer a szobát meleg levegő áramoltatásával fűti. Némi időbe telik, hogy a szoba melegedni kezdjen a fűtés bekapcsolása után.
- Fűtés üzemmód közben a kültéri egységen jég keletkezhet, ami a fűtési teljesítményt csökkenti. Ilyenkor a rendszer jégtelenítő működésre kapcsol, hogy a jeget eltávolítsa.
- Jégmentesítés alatt a beltéri egységben szünetel a meleg levegő fúvása.
- Jégmentesítés közben kopogó hang jelentkezhethet, ami nem jelenti azt, hogy a klímaberendezés hibás.

### ■ Megjegyzés a HŰTÉS üzemmóddal kapcsolatban

- Ez a klímaberendezés úgy hűt, hogy a helyiségben lévő meleg levegőt a kültérbe fújja, ezért ha a külső hőmérséklet magas, akkor a klímaberendezés teljesítménye lecsökken.

### ■ Megjegyzés a SZÁRÍTÁS üzemmóddal kapcsolatban

- A szárítógépes vezérlés igyekszik a helyiségből a nedvességet kiküszöbölni, és közben a hőmérsékletet a lehető legmagasabb szinten tartani. Automatikusan szabályozza a hőmérsékletet és a levegőfúvás sebességét; ezeknél a funkcióknál kézi beállítás nem lehetséges.

### ■ Megjegyzések az AUTOMATIKUS üzemmóddal kapcsolatban

- AUTOMATIKUS üzemmódban a rendszer választja ki a megfelelő hőmérséklet-beállítást és üzemmódot (hűtés vagy fűtés), a helyiségnek a működés kezdetekor mért hőmérséklete alapján.
- A rendszer bizonyos időközönként automatikusan megismétli a beállítás kiválasztását, hogy a szoba hőmérsékletét a felhasználó által beállított szinten tarthassa.

### ■ Megjegyzés a VENTILÁTOR üzemmóddal kapcsolatban

- Ebben az üzemmódban csak a ventilátor működik.

### ■ Megjegyzés a levegőfúvás sebességével kapcsolatban

- Kisebb levegőfúvási sebességen a hűtő- vagy fűtőhatás is kisebb.

# A levegőfúvás irányának beállítása

A kényelem kedvéért a levegőfúvás iránya állítható.

## ■ Automatikus legyezés indítása

### A fel-le levegőfúvás iránya

Nyomja meg a(z)  gombot.

- "☀️" jelzés jelenik meg a kijelzőn.
- A szárnyak (vízszintes terelőlapok) legyezni kezdenek.



### Jobb-bal levegőfúvási irány

Nyomja meg a(z)  gombot.

- "🌀" jelzés jelenik meg a kijelzőn.
- A lamellák (függőleges terelőlapok) legyezni kezdenek.

### 3D levegőfúvási irány

Nyomja meg a  és a  gombot.

- Az "☀️" és a "🌀" jelzés jelenik meg a kijelzőn.
  - A szárnyak és lamellák váltakozva mozogni kezdenek.
  - A 3D levegőfúvás funkció kikapcsolásához nyomja meg újra a  vagy a  gombot.
- A szárnyak vagy lamellák abbahagyják a mozgást.

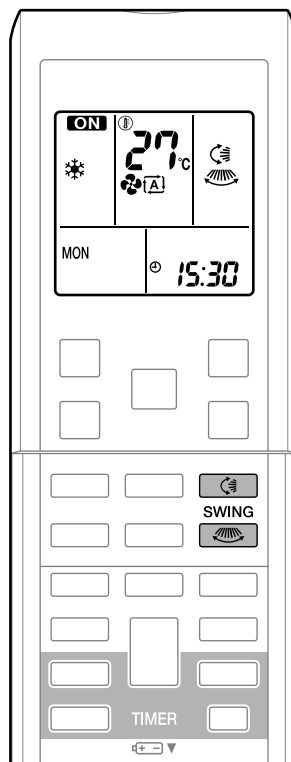

- Az alábbi ábrákon láthatók a levegőfúvási irányok.

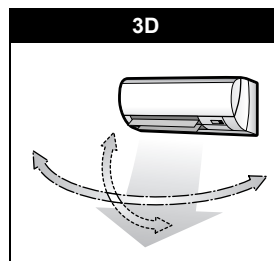
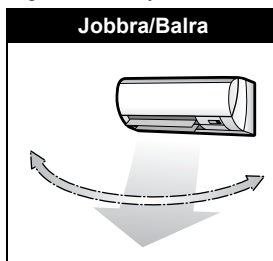
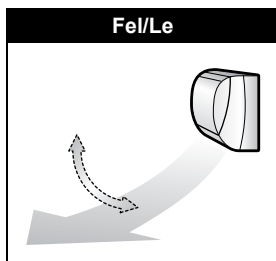

# A levegőfúvás irányának beállítása

## ■ A szárnyak vagy lamellák beállítása a kívánt állásba

- Ez a funkció akkor működik, ha a szárnyak vagy lamellák automatikus legyezés üzemmódra vannak állítva.

Ha a szárnyak és a lamellák a kívánt állásban vannak, nyomja meg

a  és a  gombot.

- 3D levegőfúvás üzemmódban a szárnyak és lamellák váltakozva mozogni kezdenek.
- A "↶" vagy "↷" jelzés eltűnik a kijelzőről.

## ⚠ TUDNIVALÓK

- A szárnyak és a lamellák szögének beállítására mindig a távirányítót használja! Ha megpróbálja legyezés közben kézzel elmozdítani, a mechanikája eltörhet.
- A lamellák szögének beállítására mindig a távirányítót használja! A levegőkimenet mögött egy nagysebességű ventilátor forog.

## MEGJEGYZÉS

### ■ Megjegyzések a szárnyak szögének beállításával kapcsolatban

- A szárnyak legyezésének kitérése függ az üzemmódtól. (Lásd az ábrát.)

### ■ Megjegyzés a 3D levegőfúvás funkcióval kapcsolatban

- A 3D (három dimenziós) levegőfúvás funkció a padló felett felgyülemelő hideg levegőt vagy a mennyezet alatt megszoruló meleg levegőt átkeringeti a helyiségben, megelőzve, hogy egyes helyeken felgyűljön a meleg vagy hideg levegő.

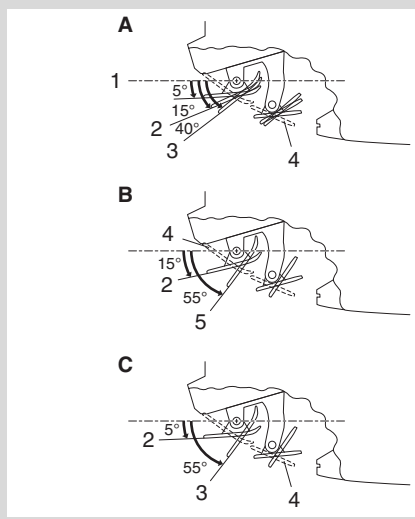

**A SZÁRÍTÁS vagy HŰTÉS üzemmódban**

**B FŰTÉS üzemmódban**

**C VENTILÁTOR üzemmódban**

1 KÉNYELMES LEVEGŐFÚVÁS (14. oldal)

2 Felső határérték

3 Alsó határérték

4 Üzemszünet közben

5 Alsó határérték és KÉNYELMES LEVEGŐFÚVÁS (14. oldal)

# A KÉNYELMES LEVEGŐFÚVÁS és a FIGYELŐ SZEM üzemmód

## ■ KÉNYELMES LEVEGŐFÚVÁS üzemmód

A terelőlapok felfelé irányítják a levegőt hűtés közben, illetve lefelé irányítják a levegőt fűtés közben, hogy a szobában tartózkodóknak ne okozzon kellemetlenséget az áramló levegő.

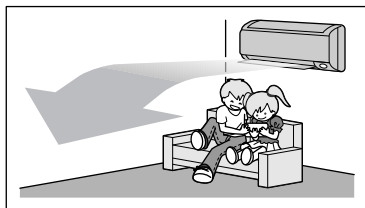

HŰTÉS üzemmód

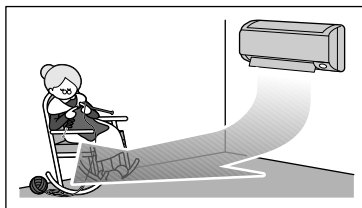

FŰTÉS üzemmód

## ■ FIGYELŐ SZEM üzemmód

A "FIGYELŐ SZEM" egy infravörös szenzor, amely érzékeli az emberi mozgást. Ha nem észlelhetők emberek, akkor 20 perc elteltével a klímaberendezés automatikusan energiatakarékos üzemmódba kapcsol

[Példa]



**Valaki a helyiségben tartózkodik**

■ **Normál üzemmód**

- A klímaberendezés normál üzemmódban működik, amíg a szenzor emberi mozgást érzékel.
- A FIGYELŐ SZEM lámpa kigyullad.



**Nincs senki a helyiségben**

■ **20 perc múlva energiatakarékos üzemmód indítása.**

- A beállított hőmérséklet módosítása  $\pm 2^{\circ}\text{C}$  mértékű lépésekben.
- A FIGYELŐ SZEM lámpa kialszik.



**Valaki visszatér a helyiségbe**

■ **Visszakapcsolás normál üzemre.**

- A klímaberendezés újra normál üzemmódban működik, ha a szenzor ismét emberi mozgást érzékel.
- A FIGYELŐ SZEM lámpa újra kigyullad.



## ■ A "KÉNYELMES LEVEGŐFÚVÁS" és a "FIGYELŐ SZEM" üzemmód együttes használata

A klímaberendezés működhet egyszerre KÉNYELMES LEVEGŐFÚVÁS és FIGYELŐ SZEM üzemmódban.

# A KÉNYELMES LEVEGŐFÚVÁS és a FIGYELŐ SZEM üzemmód

## ■ Egy üzemmód bekapcsolása

A  gomb megnyomásával állítsa be a kívánt üzemmódot.

- A  gomb minden megnyomására egy újabb beállítási lehetőség jelenik meg a kijelzőn.
- Ha az alábbiak közül a "" ikont választják, a klímaberendezés egyszerre lesz KÉNYELMES LEVEGŐFÚVÁS és FIGYELŐ SZEM üzemmódban.



- 1 Üres
- 2 KÉNYELMES LEVEGŐFÚVÁS
- 3 FIGYELŐ SZEM
- 4 Kombináció
- 5 Nincs beállítás

- Ha a szárnycak (vízszintes terelőlapok) legyeznek, a fentiek szerint áll le a mozgatusuk.
- A FIGYELŐ SZEM lámpa kigyullad.
- Emberi mozgás érzékelésekor a lámpa folyamatosan világít.

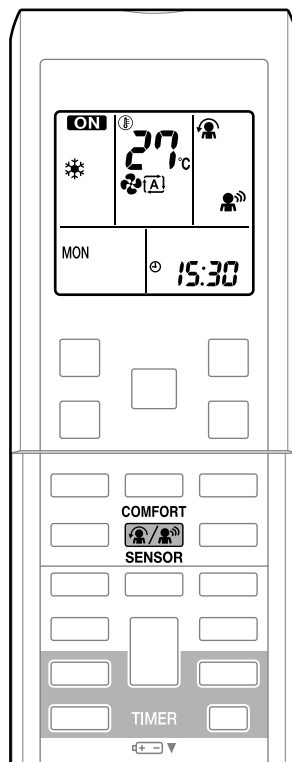
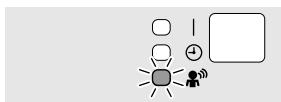

## ■ Kilépés az üzemmódból

Nyomja meg a  gombot, és válassza az "üres" kijelzőt.

## A FIGYELŐ SZEM funkció energiát takarít meg

### ■ Energiatakarékos üzemmód

- Ha 20 percnél hosszabb ideig nincs senki a területen, a rendszer energiatakarékos üzemmódba vált.
- Ebben az üzemmódban a célhőmérséklet a következőképpen módosul:  $-2^{\circ}\text{C}$  eltérés FŰTÉS /  $+2^{\circ}\text{C}$  eltérés HŰTÉS /  $+2^{\circ}\text{C}$  eltérés SZÁRÍTÁS üzemmódban a célhőmérséklethez képest.
- Az üzemmód hatására a levegőfúvás sebessége csak VENTILÁTOR üzemmódban csökken kis mértékben.



## MEGJEGYZÉS

### ■ Megjegyzések a KÉNYELMES LEVEGŐFÚVÁS üzemmóddal kapcsolatban

- A terejőlap helyzete megváltozik, megelőzve azt, hogy a levegőt közvetlenül a szobában tartózkodókra fújja.
- Az ERŐS és a KÉNYELMES LEVEGŐFÚVÁS üzemmód egyszerre nem használható. Mindig az utoljára kért üzemmódé az elsőbbség.
- A levegőfúvás sebessége automatikusra vált. Ha a levegőfúvást közben felfelé vagy lefelé irányítják, akkor a KÉNYELMES LEVEGŐFÚVÁS üzemmód megszakad.

### ■ Megjegyzések a FIGYELŐ SZEM üzemmóddal kapcsolatban

- A működési tartomány a következő.

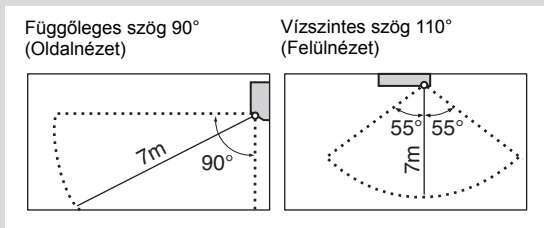

- A szenzor az 7 méternél nagyobb távolságra lévő mozgó tárgyakat már nem érzékeli biztonsággal. (Lásd a működési tartományt.)
- A szenzor felismerési érzékenysége változó, a beltéri egység helyének, a szobán áthaladó személy sebességének, a hőmérsékletnek stb. függvényében.
- A szenzor hibás érzékelését kelthetik (feleslegesen bekapcsol) kisállatok, napfény, libbenő függöny vagy tükörről visszaverődő fény.
- A FIGYELŐ SZEM üzemmód ERŐS üzemmód alatt nem kapcsol be.
- Az ÉJJELI mód (20. oldal) megszakad, ha FIGYELŐ SZEM üzemmódot használ.

### ■ Megjegyzés a KÉNYELMES LEVEGŐFÚVÁS és a FIGYELŐ SZEM üzemmód együttes használatával kapcsolatban

- A levegőfúvás sebessége automatikusra vált. Ha a levegőfúvást közben felfelé vagy lefelé irányítják, akkor a KÉNYELMES LEVEGŐFÚVÁS üzemmód megszakad. Mindig az utoljára kért üzemmódé az elsőbbség.

## ⚠ TUDNIVALÓK

- Ne tegyen nagyobb tárgyat a szenzor közelébe. Tartsa távol a szenzor érzékelési terétől a fűtőkészülékeket vagy légnedvesítőket. A szenzor olyan tárgyakat is érzékel, amelyeket nem kellene.
- Ne ütögesse, és ne nyomja erővel a FIGYELŐ SZEM szenzort. Ez az alkatrész sérülését vagy hibás működését okozhatja.

# ERŐS üzemmód

Az ERŐS működés felgyorsítja a hűtést vagy fűtést, bármilyen üzemmódban. A berendezés a lehető legnagyobb teljesítményt adja le.

## ■ Az ERŐS üzemmód bekapcsolása

### 1. Nyomja meg a(z) gombot.

- Az ERŐS módú működés 20 perc múlva leáll. Azután a rendszer automatikusan tovább működik az ERŐS üzemmód előtti beállításokkal.
- "  " jelzés jelenik meg a kijelzőn.

## ■ Az ERŐS üzemmód kikapcsolása

### 2. Nyomja meg újra a(z) gombot.

- A "  " jelzés eltűnik a kijelzőről.

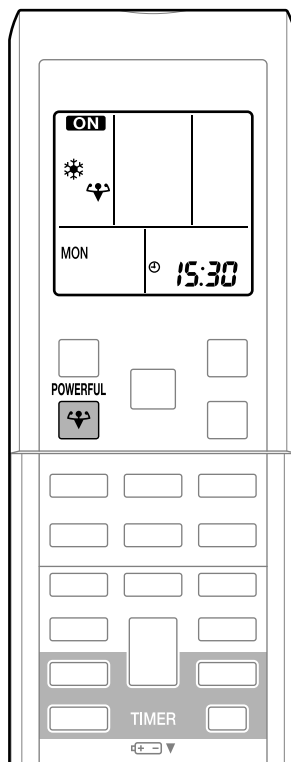

## MEGJEGYZÉS

### ■ Megjegyzések az ERŐS üzemmóddal kapcsolatban

- ERŐS üzemmódban néhány funkció nem használható.
- Az ERŐS üzemmódot nem lehet a GAZDASÁGOS, KÉNYELMES LEVEGŐFÚVÁS vagy CSENDES KÜLTÉRI EGYSÉG üzemmóddal együtt használni. Mindig az utóljára kért üzemmóde az elsőbbseg.
- Az ERŐS üzemmód csak működő berendezésnél választható.
- Az ERŐS üzemmódban nem növekszik a klímaberendezés teljesítménye, ha a klímaberendezés már eleve maximális teljesítménnyel üzemelt.
- **HŰTÉS vagy FŰTÉS üzemmódban**  
A legnagyobb hűtő-, illetve fűtőhatás eléréséhez a kültéri egység teljesítményét növelni kell, és a levegőfúvás sebességét a legnagyobbra kell állítani.  
A hőmérséklet és a levegőfúvás beállítás nem módosítható.
- **SZÁRÍTÁS üzemmódban**  
A hőmérséklet beállítás 2,5°C-kal csökkent, és a levegőfúvás sebessége erősebbre van állítva.
- **VENTILÁTOR üzemmódban**  
A levegőfúvás sebessége a legnagyobb értéken rögzített.
- **AUTOMATIKUS üzemmódban**  
A legnagyobb hűtő-, illetve fűtőhatás eléréséhez a kültéri egység teljesítményét növelni kell, és a levegőfúvás sebességét a legnagyobbra kell állítani.
- **"Elsődleges helyiség" beállítás használatakor**  
Lásd a multi rendszerrel kapcsolatos megjegyzést. (30. oldal)

# CSENDES KÜLTÉRI EGYSÉG üzemmód

A CSENDES KÜLTÉRI EGYSÉG üzemmód csökkenti a kültéri egység működési zaját azáltal, hogy módosítja a kültéri egység frekvenciáját és ventilátorsebességét. A funkció például éjszaka lehet hasznos.

## ■ A CSENDES KÜLTÉRI EGYSÉG üzemmód bekapcsolása

1. Nyomja meg a(z)  gombot.

- "  " jelzés jelenik meg a kijelzőn.

## ■ A CSENDES KÜLTÉRI EGYSÉG üzemmód kikapcsolása

2. Nyomja meg újra a(z)  gombot.

- A "  " jelzés eltűnik a kijelzőről.

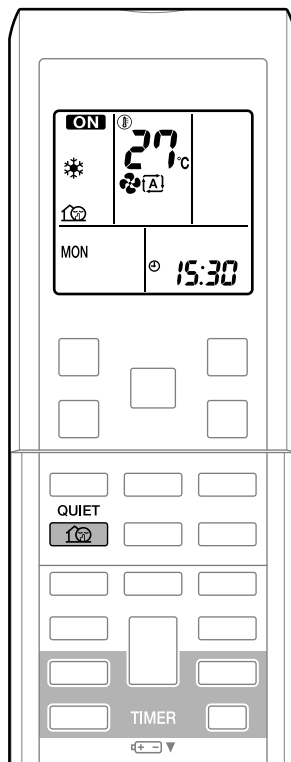

## MEGJEGYZÉS

### ■ Megjegyzések a CSENDES KÜLTÉRI EGYSÉG üzemmóddal kapcsolatban

- Multi rendszer használatakor ez a funkció csak akkor működik, ha mindegyik beltéri egységnél a CSENDES KÜLTÉRI EGYSÉG üzemmód van beállítva. Elsődleges helyiség beállítás használata esetén lásd a multi rendszerrel kapcsolatos megjegyzéseket. (30. oldal)
- Ez a funkció HŰTÉS, FŰTÉS és AUTOMATIKUS üzemmódban áll rendelkezésre. (Nem áll rendelkezésre VENTILÁTOR és SZÁRÍTÁS üzemmódban.)
- Az ERŐS és a CSENDES KÜLTÉRI EGYSÉG üzemmód egyszerre nem használható. Mindig az utóljára kért üzemmóddé az elsőbbség.
- A távirányító kijelzőjén akkor is megmarad a "  " jelzés, ha CSENDES KÜLTÉRI EGYSÉG üzemmódban a távirányítóval vagy a beltéri egység főkapcsolójával a berendezést leállítják.
- A CSENDES KÜLTÉRI EGYSÉG üzemmódban nem csökken a frekvencia és a ventilátorsebesség, ha a frekvencia vagy a ventilátorsebesség eleve alacsony volt.

# GAZDASÁGOS üzemmód

A GAZDASÁGOS üzemmód egy olyan funkció, amely hatékony működést tesz lehetővé azáltal, hogy korlátozza a maximális teljesítményfelvételt. A funkció hasznos például olyan esetekben, amikor ügyelni kell arra, hogy a hálózati megszakító ne kapcsoljon le, ha a rendszer más berendezésekkel egyidejűleg működik.

## ■ A GAZDASÁGOS üzemmód bekapcsolása

### 1. Nyomja meg a(z) gombot.

- "  " jelzés jelenik meg a kijelzőn.

## ■ A GAZDASÁGOS üzemmód kikapcsolása

### 2. Nyomja meg újra a(z) gombot.

- A "  " jelzés eltűnik a kijelzőről.

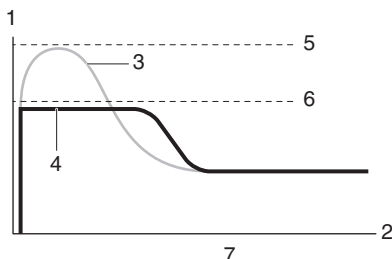

- |   |                                    |   |  |
|---|------------------------------------|---|--|
| 1 | Üzemi áram és teljesítményfelvétel | 5 | Maximum normál üzemmódban                  |
| 2 | Idő                                | 6 | Maximum GAZDASÁGOS üzemmódban              |
| 3 | Normál üzemmód                     | 7 | Az elindulástól a célhőmérséklet eléréséig |
| 4 | GAZDASÁGOS üzemmód                 |   |  |

• Ez az ábra csak szemléltetési célokra szolgál.

\* A klímaberendezés GAZDASÁGOS üzemmódban mérhető maximális üzemi árama és teljesítményfelvétele függ a csatlakoztatott kültéri egységtől.

## MEGJEGYZÉS

### ■ Megjegyzések a GAZDASÁGOS üzemmóddal kapcsolatban

- A GAZDASÁGOS üzemmód csak működő berendezésnél választható.
- A GAZDASÁGOS üzemmód egy olyan funkció, amely hatékony működést tesz lehetővé azáltal, hogy korlátozza a kültéri egység maximális energiafogyasztását (működési frekvenciáját).
- A GAZDASÁGOS üzemmód AUTOMATIKUS, HŰTÉS, SZÁRÍTÁS és FŰTÉS üzemmódban választható.
- Az ERŐS és a GAZDASÁGOS üzemmód egyszerre nem használható. Mindig az utóbbira kért üzemmóddé az elsőbbség.
- Ha a teljesítményfelvétel eleve alacsony, akkor előfordulhat, hogy a GAZDASÁGOS üzemmódra váltással a teljesítményfelvétel nem csökken.

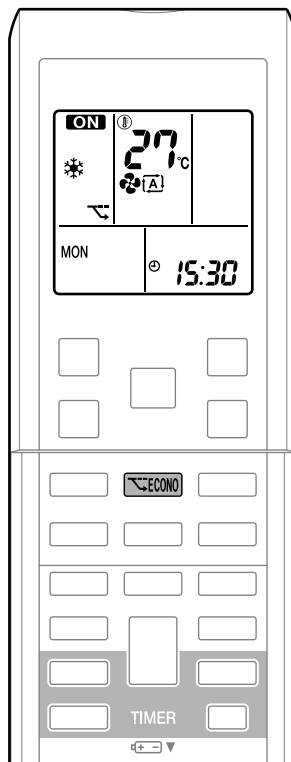

# KIKAPCSOLÁS-IDŐZÍTÉS üzemmód

Az időszabályzó funkcióval automatikusan be- vagy kikapcsolható a légkondicionáló éjszaka vagy reggel. A KIKAPCSOLÁS-IDŐZÍTÉS (off timer) és a BEKAPCSOLÁS-IDŐZÍTÉS (on timer) funkció egymással kombinálva is használható.

## ■ A KIKAPCSOLÁS-IDŐZÍTÉS használata

- Ellenőrizze, hogy az óra jól van-e beállítva.  
Ha nincs, állítsa be a pontos időt. (8. oldal)

### 1. Nyomja meg a(z) **OFF** gombot.

- A "OFF" jelzés és a beállított időpont megjelenik a kijelzőn.
- "0:00" jelzés jelenik meg a kijelzőn.
- "OFF" villog.

### 2. A **SELECT** gomb többszöri megnyomásával

állítsa be a kívánt időt.

- A gombok megnyomásakor az időbeállítás 10 perccel nő vagy csökken. A gombok lenyomva tartásakor az ugrás felgyorsul.

### 3. Nyomja meg újra a(z) **OFF** gombot.

- Az IDŐZÍTÉS lámpa kigyullad.

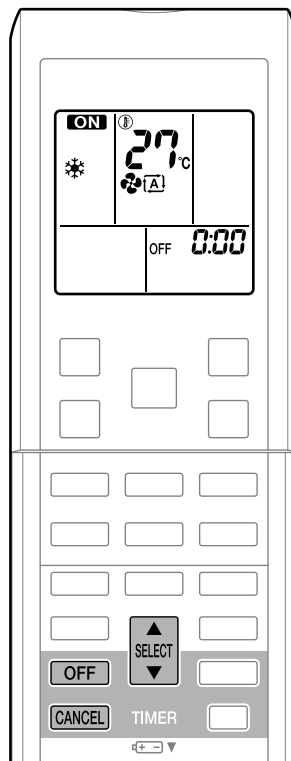
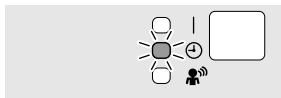

## ■ Kilépés a KIKAPCSOLÁS-IDŐZÍTÉS üzemmódból

### 4. Nyomja meg a(z) **CANCEL** gombot.

- A(z) "OFF" jelzés és a beállított időpont eltűnik a kijelzőről.
- A "⊕" jelzés és a hét napja megjelenik a kijelzőn.
- Az IDŐZÍTÉS lámpa kialszik.

## MEGJEGYZÉS

### ■ Megjegyzések az IDŐSZABÁLYZÓ üzemmóddal kapcsolatban

- Ha időzítés van megadva, a pontos idő nem jelenik meg.
- Ha megadják a BEKAPCSOLÁSI vagy KIKAPCSOLÁS-IDŐZÍTÉST, a beállítást a készülék a memóriájában eltárolja. A távirányító elemeinek cseréjekor a memória törlődik.
- Ha a BE- vagy KIKAPCSOLÁS-IDŐZÍTÉS révén üzemeltetik a berendezést, a tényleges működési időtartam a felhasználó által megadott időpontoktól függ. (Maximum kb. 10 perc)

### ■ ÉJJELI mód

Ha meg van adva KIKAPCSOLÁS-IDŐZÍTÉS, a klímaberendezés automatikusan kiigazítja a hőmérséklet-beállítást (0,5°C-kal magasabbra hűtéskor és 2,0°C-kal alacsonyabba fűtéskor), hogy a kényelmes alvás érdekében megelőzze a túlzott hűtést vagy fűtést.

# BEKAPCSOLÁS-IDŐZÍTÉS üzemmód

## ■ A BEKAPCSOLÁS-IDŐZÍTÉS használata

- Ellenőrizze, hogy az óra jól van-e beállítva. Ha nincs, állítsa be a pontos időt. (8. oldal)

### 1. Nyomja meg a(z) **ON** gombot.

- A "ON" jelzés és a beállított időpont megjelenik a kijelzőn.
- "5:00" jelzés jelenik meg a kijelzőn.
- "ON" villog.

### 2. A **SELECT** gomb többszöri megnyomásával

állítsa be a kívánt időt.

- A gombok megnyomásakor az időbeállítás 10 perccel nő vagy csökken. A gombok lenyomva tartásakor az ugrás felgyorsul.

### 3. Nyomja meg újra a(z) **ON** gombot.

- Az IDŐZÍTÉS lámpa kigyullad.

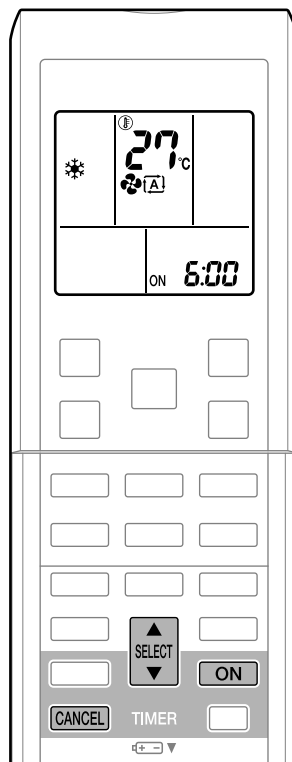

## ■ A BEKAPCSOLÁS-IDŐZÍTÉS kikapcsolása

### 4. Nyomja meg a(z) **CANCEL** gombot.

- A(z) "ON" jelzés és a beállított időpont eltűnik a kijelzőről.
- A "⊕" jelzés és a hét napja megjelenik a kijelzőn.
- Az IDŐZÍTÉS lámpa kialszik.

## ■ A BE- és KIKAPCSOLÁS-IDŐZÍTÉS kombinálása.

- A 2 időzítés kombinálását mutatja az alábbi példa.

Példa

Pontos idő: 23:00

(A berendezés üzemel.)

Kikapcsolás-időzítés: 0:00

Bekapcsolás-időzítés: 14:00 } Kombinált

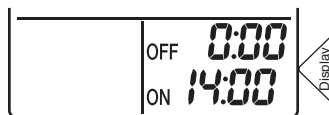

## MEGJEGYZÉS

- Az alábbi esetekben az időszabályzót újra be kell állítani.

- Ha az elektromos áramot lekapcsolták.
- Áramkimaradás után
- Ha a távirányítóban elemet cseréltek.

# HETI IDŐSZABÁLYZÓ üzemmód

A hét minden napjára legfeljebb 4 időzírtési eseményt lehet beállítani. A HETI IDŐSZABÁLYZÓ beállításával a család életritmusához lehet igazítani a rendszer működését.

## ■ Példák a HETI IDŐSZABÁLYZÓ használatára

Az alábbiakban példákat talál a HETI IDŐSZABÁLYZÓ beállítására.

<p><b>Példa:</b></p>	<p>Az időszabályzó beállításai megegyeznek a hétfőtől péntekig terjedő időszakra, de a hétfőre vonatkozóan már eltérnek az időszabályzó beállításai.</p>
<p><b>[Hétfő]</b></p>	<p>Állítsa be az időszabályzó 1–4-es programhelyét. (lásd: 23. oldal)</p>
<p><b>[Keddtől] [péntekig]</b></p>	<p>A másolás funkcióval másolja át a beállításokat a keddtől péntekig terjedő időszakra, mivel annak a beállításai megegyeznek a hétfői napéval. (lásd: 26. oldal)</p>
<p><b>[Szombat]</b></p>	<p>Nincs időzírtési beállítás</p>
<p><b>[Vasárnap]</b></p>	<p>Állítsa be az időszabályzó 1–4-es programhelyét. (lásd: 23. oldal)</p>
	<p>1-4: Program 1-45: BE 6: NEM ÉG</p>
<ul style="list-style-type: none"> <li>• A HETI IDŐSZABÁLYZÓ funkcióval a hét minden napjára legfeljebb 4 időzírtési eseményt, egy hétre 28-at lehet beállítani. A másolás üzemmód megkönnyíti a beprogramozást.</li> <li>• A BE-BE-BE-BE beállítások használatakor lehetséges például az üzemmód és a célhőmérséklet változtatásának beprogramozása. A KI-KI-KI-KI beállítások használata esetén csak a kikapcsolást lehet beprogramozni az egyes napok esetében. Ezzel a klímaberendezés kikapcsol akkor is, ha a felhasználó elfelejtette kikapcsolni.</li> </ul>	

# HETI IDŐSZABÁLYZÓ üzemmód

## A HETI IDŐSZABÁLYZÓ üzemmód használata

### Beállítási üzemmód

- Ellenőrizze, hogy a hét napja és az idő jól van-e beállítva. Ha nem, állítsa be helyesen a hét napját és az időt. (8. oldal)

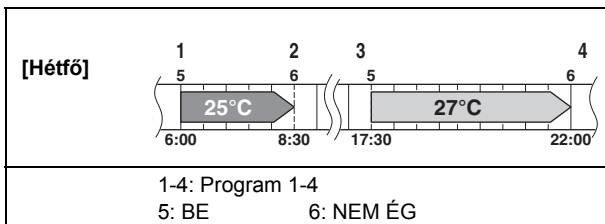

### 1. Nyomja meg a(z) gombot.

- Megjelenik az adott napra vonatkozóan a hét napja és a program száma.
- Naponta 1–4 beállítást lehet megadni.

### 2. A gomb megnyomásával állítsa be a hét kívánt napját és a programszámot.

- A  gomb megnyomásával módosítható a hét napja és a program száma.

### 3. Nyomja meg a(z) gombot.

- Beállíthatóvá válik a hét napja és a program száma.
- A "WEEKLY" és a "ON" jelzés villog.

### 4. A gomb megnyomásával állítsa be a kívánt üzemmódot.

- A  gomb megnyomására az "ON" és az "OFF" beállítás váltakozik.



- Ha a program be lett állítva, az üres kijelző választásával törölhető a program.
- Üres kijelző választása esetén folytassa a 9. lépéssel.

### 5. Nyomja meg a(z) gombot.

- A BE-/KIKAPCSOLÁS-IDŐZÍTÉS üzemmód ezzel be van állítva.
- A "WEEKLY" jelzés és az időpont villog.

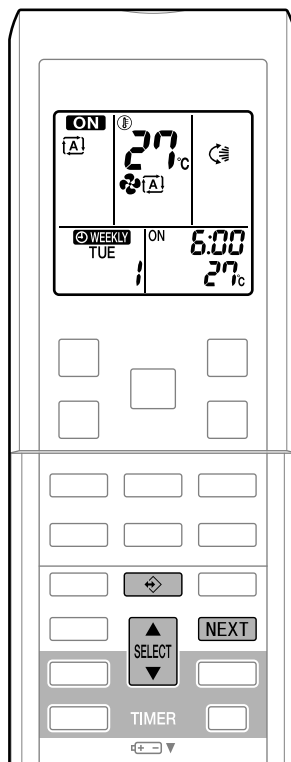





6. A  gomb megnyomásával állítsa

be a kívánt időpontot.

- Az idő 0:00 és 23:50 között, 10 perces időközökkel állítható be.
- A  gomb megnyomásával visszatérhet a BE-/KIKAPCSOLÁS-IDŐZÍTÉS üzemmód beállításához.
- A KIKAPCSOLÁS-IDŐZÍTÉS beállítása esetén folytassa a 9. lépéstől.

7. Nyomja meg a(z)  gombot.

- Az időpont ezzel be van állítva.
- A " WEEKLY" jelzés és a hőmérséklet villog.

8. A  gomb megnyomásával állítsa

be a kívánt hőmérsékletet.

- A hőmérséklet 10°C és 32°C között állítható be.  
Hűtés: A berendezés 18°C-on működik akkor is, ha 10–17°C-ra lett beállítva.  
Fűtés: A berendezés 30°C-on működik akkor is, ha 31–32°C-ra lett beállítva.
- A  gomb megnyomásával visszatérhet az idő beállításához.
- A célhőmérséklet csak az üzemmód beállítása közben látható.

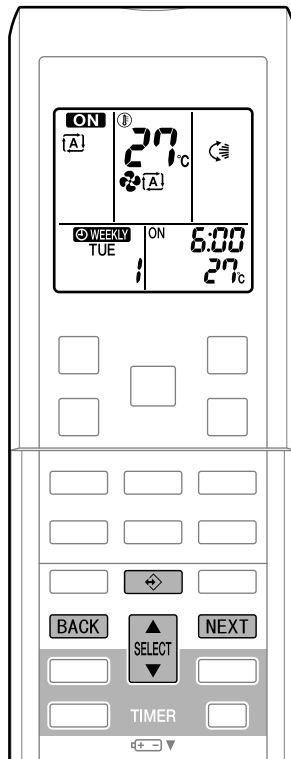

9. Nyomja meg a(z)  gombot.

- A hőmérséklet ezzel be van állítva, és továbblép a következő beprogramozott eseményre.
- A többi beállítás megadását szükség szerint ismétlje a 4. lépéstől.

10. Nyomja meg a  gombot a beállítás eltárolásához.

- Ügyeljen arra, hogy használata közben a távirányítót irányítsa a beltéri egység felé, és figyeljen a nyugtázó sípolásra és a működésjelző lámpa villogására.
- A " WEEKLY" jelzés jelenik meg a kijelzőn, és a HETI IDŐSZABÁLYZÓ funkció aktiválódik.
- Az IDŐZÍTÉS lámpa kigyullad.
- A már eltárolt programok könnyen átmásolhatók, és a hét egy másik napján a beállításai újra felhasználhatók.  
Lásd a másolás üzemmódról leírtakat. (26. oldal)

# HETI IDŐSZABÁLYZÓ üzemmód

Beállítási képernyők

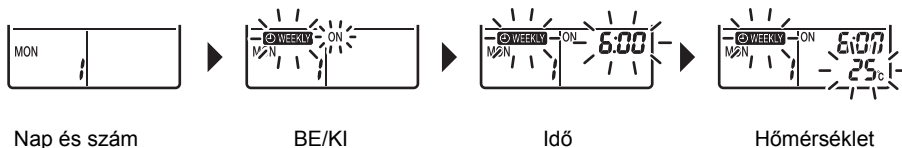

## MEGJEGYZÉS

### ■ Megjegyzések a HETI IDŐSZABÁLYZÓ üzemmóddal kapcsolatban



- Ne felejtse el, hogy először be kell állítani az órát a távirányítóval.
- A HETI IDŐSZABÁLYZÓ funkcióval a hét kívánt napját, az időpontot és a kívánt eseményt (be- vagy kikapcsolás), illetve a célhőmérsékletet (csak a BEKAPCSOLÁS-IDŐZÍTÉS esetében) lehet beállítani. BEKAPCSOLÁS-IDŐZÍTÉS esetén megmaradnak az aktiválás előtt közvetlenül érvényes egyéb beállítások.

- A HETI IDŐSZABÁLYZÓ és a BE-/KIKAPCSOLÁS-IDŐZÍTÉS funkció nem használható egyszerre.

A BE-/KIKAPCSOLÁS-IDŐZÍTÉS funkciónak elsőbbsége van a HETI IDŐSZABÁLYZÓ funkcióval szemben.

A HETI IDŐSZABÁLYZÓ készenléti állapotra vált, és a "☀ WEEKLY" jelzés eltűnik a kijelzőről.

Ha a BE-/KIKAPCSOLÁS-IDŐZÍTÉS aktív, automatikusan aktiválódik a HETI IDŐSZABÁLYZÓ funkció is.

- A  gombbal csak a heti időszabályzó funkcióval beállított célhőmérséklet és időpont lesz eltárolva.  
A heti időszabályzót csak az üzemmód, a ventilátorsebesség és a levegőfűvás irányának beállítása után állítsa be.
- A főkapcsoló lekapcsolása, áramkimaradások és más hasonló események hatására a beltéri egység órája elállítható. Állítsa be újra az órát. (8. oldal)
- A  gomb csak az idő és a hőmérséklet beállítására használható.  
Nem használható a programszámhoz való visszatéréshez.

## Másolás üzemmód

- A már eltárolt programokat a hét másik napjára is át lehet másolni. Az átmásolt program minden beállítása átkerül a célként kiválasztott naphoz.

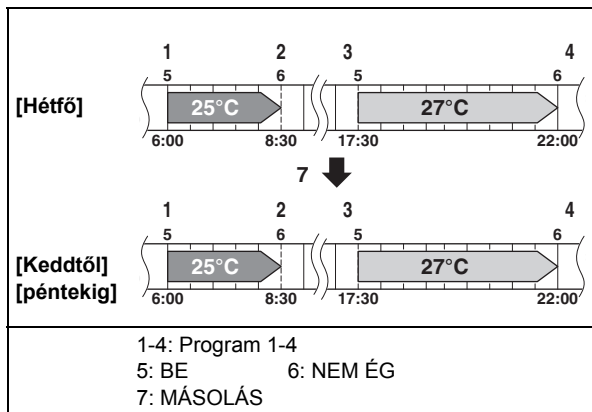

1. Nyomja meg a(z)  gombot.

2. A  gomb megnyomásával válassza ki a hét átmásolni kívánt napját.

3. A másolás üzemmód aktiválásához nyomja meg a  gombot.

- Az átmásolt program minden beállítása átkerül a célként kiválasztott naphoz.

4. A  gomb megnyomásával álljon a hét kívánt célnapjára.

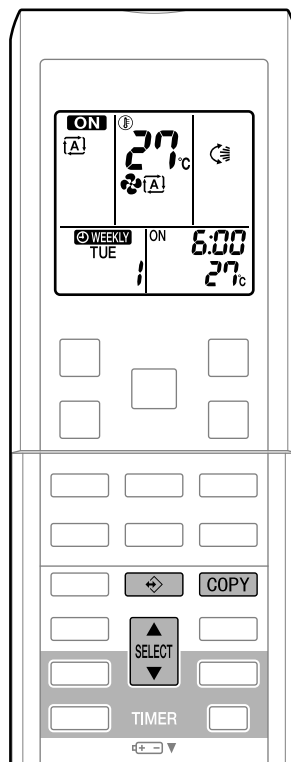

# HETI IDŐSZABÁLYZÓ üzemmód

## 5. Nyomja meg a(z) **COPY** gombot.

- A programot a rendszer átmásolja a hét kiválasztott napjára. Az átmásolt program minden beállítása átkerül a célként kiválasztott naphoz.
- A hét többi napjának a programozásához ismételje meg a 4. és 5. lépést.

## 6. Nyomja meg a gombot a beállítás eltávolításához.

- A "WEEKLY" jelzés jelenik meg a kijelzőn, és a HETI IDŐSZABÁLYZÓ funkció aktiválódik.

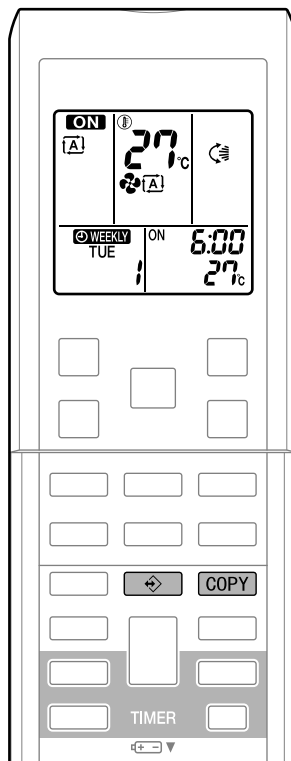

### Beállítási képernyők

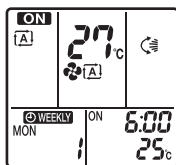

Ellenőrzés

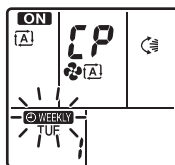

Másolás

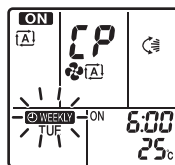

Beillesztés

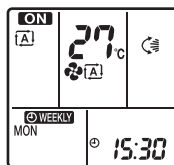

Normál

## MEGJEGYZÉS

### ■ Megjegyzés a másolás üzemmóddal kapcsolatban

- Másolás üzemmódban a forrásnap teljes programja átkerül a célként kiválasztott naphoz. Ha a heti program tartalmának másolása után valamelyik nap programját külön módosítani szeretné, nyomja meg a  gombot, és a beállítási üzemmód leírása alapján módosítsa a beállításokat. (23. oldal)



## ■ Egy program ellenőrzése

- A programokat ellenőrizni lehet.

### 1. Nyomja meg a(z) gombot.

- Megjelenik az adott napra vonatkozóan a hét napja és a program száma.

### 2. A gomb megnyomásával válassza ki a hét kívánt napját és a megtekinteni kívánt program számát.

- A  gomb megnyomásával megjeleníthetők a program részletei.
- Ha módosítani kell a tárolt beállításokat, válassza ki a program számát, és nyomja meg a  gombot. Az üzemmód beállítási üzemmódra vált. Folytassa a következővel: Beállítási üzemmód, 4. lépés. (23. oldal)

### 3. Az ellenőrzés módból való kilépéshez nyomja meg a gombot.

- A " WEEKLY" jelzés jelenik meg a kijelzőn, és a HETI IDŐSZABÁLYZÓ funkció aktiválódik.
- Az IDŐZÍTÉS lámpa kigyullad.

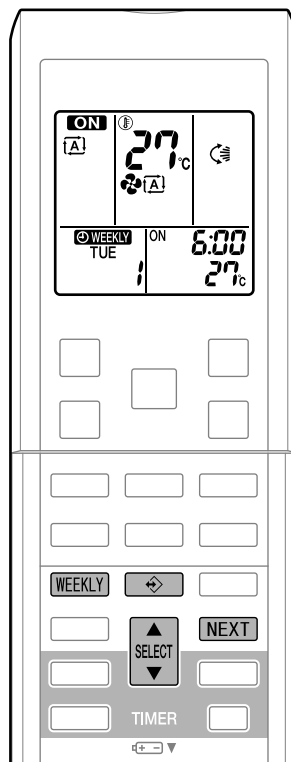

Beállítási képernyők





Normál

Ellenőrzés

## ■ A HETI IDŐSZABÁLYZÓ kikapcsolása

### 4. Nyomja meg a gombot, amikor a " WEEKLY" jelzés látható a kijelzőn.

- A " WEEKLY" jelzés eltűnik a kijelzőről.
- Az IDŐZÍTÉS lámpa kialszik.
- A  gomb újbóli megnyomásával bekapcsolhatja újra a HETI IDŐSZABÁLYZÓ üzemmódot.
- Ha egy  gombbal kikapcsolt programot újra aktiválnak, akkor az utoljára tárolt program válik aktívvá.

# HETI IDŐSZABÁLYZÓ üzemmód

## ■ Programok törlése

### Egyedi program

- Lásd a beállítási üzemmódot. (23. oldal)  
Amikor az 4. lépésnél kiválasztja a kívánt üzemmódot, válassza az "üres kijelzőt". A program ezzel törölve van.

### A hét meghatározott napjára vonatkozó programok

- Ezzel a funkcióval a hét bármelyik napjának programja törölhető.

5. Nyomja meg a(z)  gombot.

6. A  gombbal válassza ki azt a napot, amelynek a programját törölni kívánja.

7. Tartsa lenyomva a  gombot  
5 másodpercig.

- A kiválasztott napra vonatkozó programot törli a rendszer.

### Minden program

8. Tartsa lenyomva a  gombot  
5 másodpercig normál képernyőnél.

- Ügyeljen arra, hogy használata közben a távirányítót irányítsa a berendezés felé, és figyeljen a nyugtázó sípolásra.
- Ez a művelet a HETI IDŐSZABÁLYZÓ beállítása közben nem hajtható végre.
- Minden program törlődik.

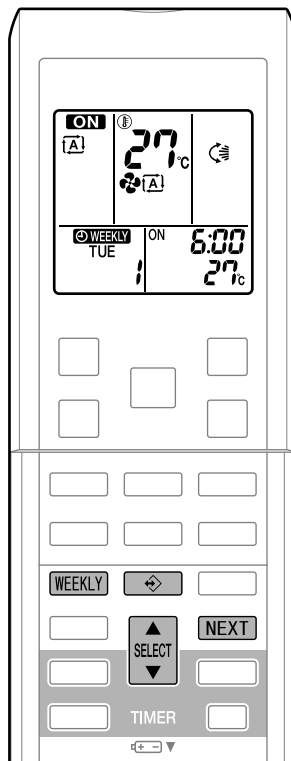

# Megjegyzés multi rendszerrel kapcsolatban

Ennél a rendszernél egyetlen kültéri egység csatlakozik több beltéri egységhez.

## ■ Az üzemmód kiválasztása

### 1. Ha az elsődleges helyiség beállítása meg van adva, de inaktív, vagy ha nincs megadva.

Ha több beltéri egység is üzemel, az először bekapcsolt egység elsőbbséget élvez. Ilyenkor állítsa a később bekapcsolt egységeket ugyanarra az üzemmódra, mint az első egységet. Ellenkező esetben azok készenléti állapotba kerülnek, és a működésjelző lámpa villogni fog; ez nem hibás működés.

A "A" helyiség  
B "B" helyiség

C "C" helyiség  
D "D" helyiség

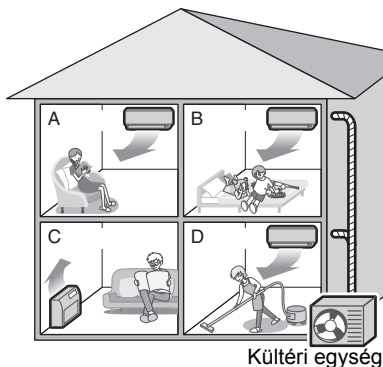

## MEGJEGYZÉS

### ■ Megjegyzések a multi rendszer üzemmódjával kapcsolatban

- A HŰTÉS, a SZÁRÍTÁS és a VENTILÁTOR üzemmód egyidejűleg is használható.
- AUTOMATIKUS módban a berendezés automatikusan kiválasztja a HŰTÉS vagy FŰTÉS módot a helyiség hőmérséklete alapján.

Emiatt az AUTOMATIKUS mód akkor választható, ha az először bekapcsolt egység szobájával megegyező üzemmód van kijelölve.

## ⚠ TUDNIVALÓK

- Általában a fő egység üzemmódja élvez elsőbbséget, de az alábbi helyzetek kivételt jelentenek. Ha a fő egység helyiségében beállított üzemmód VENTILÁTOR üzemmód, akkor ha bármelyik szobában FŰTÉS üzemmódot használnak, akkor a fűtés mód kapja az elsőbbséget. Ilyenkor a VENTILÁTOR üzemmódban lévő klímaberendezés készenléti állapotba kerül, és a működésjelző lámpa villogni kezd.

### 2. Ha az "elsődleges helyiség" beállítása aktív.

Lásd az "Elsődleges helyiség beállítás" részt a következő oldalon.

## ■ ÉJSZAKAI CSENDES üzemmód (csak hűtés üzemmódban választható)

Az ÉJSZAKAI CSENDES üzemmódot az üzembe helyezéskor be kell programozni. Ezzel kapcsolatban kérjen tanácsot a forgalmazótól vagy a viszonteladótól.

A NIGHT QUIET (éjszakai csendes) üzemmód csökkenti az éjszakai órák alatt a kültéri egység működési zajját, hogy az ne zavarja a szomszédokat.

- Az ÉJSZAKAI CSENDES üzemmód akkor aktiválódik, ha a hőmérséklet 5°C-kal a napi legmagasabb hőmérséklet alá esik. Ha tehát a hőmérséklet-különbség kevesebb, mint 5°C, ez a funkció nem aktiválódik.
- Az ÉJSZAKAI CSENDES üzemmód kissé csökkenti az egység hűtési, illetve fűtési hatásfokát.

# Megjegyzés multi rendszerrel kapcsolatban

## ■ CSENDES KÜLTÉRI EGYSÉG üzemmód (18. oldal)

- 1. Ha az elsődleges helyiség beállítás meg van adva, de inaktív, vagy ha nincs megadva.**  
Ha multi rendszernél a CSENDES KÜLTÉRI EGYSÉG üzemmódot használják, akkor a távirányítóval minden beltéri egységet CSENDES KÜLTÉRI EGYSÉG üzemmódra kell állítani. A CSENDES KÜLTÉRI EGYSÉG üzemmód törléséhez elég egyetlen üzemelő beltéri egység esetében a beállítást törölni. Az CSENDES KÜLTÉRI EGYSÉG üzemmód jelzés azonban megmarad a többi helyiségben a távirányítón. Ajánlott az összes helyiségben a beállítást törölni a távirányító segítségével.
- 2. Ha az "elsődleges helyiség" beállítás aktív.**  
Lásd az "Elsődleges helyiség beállítás" fejezetet.

## ■ HŰTÉS/FŰTÉS üzemmód zárolás (csak a hőszivattyús modelleknél)

A HŰTÉS/FŰTÉS üzemmód zárt az üzembe helyezéskor be kell programozni. Ezzel kapcsolatban kérjen tanácsot a forgalmazótól. A HŰTÉS/FŰTÉS üzemmód zár az egységet HŰTÉS vagy FŰTÉS üzemmódban tartja. Ez a funkció akkor kényelmes, amikor egy multi rendszernél a csatlakoztatott beltéri egységeket azonos üzemmódra akarja állítani.

### MEGJEGYZÉS

- A HŰTÉS/FŰTÉS üzemmód zár az elsődleges helyiség beállítással együtt nem aktiválható.

## ■ Elsődleges helyiség beállítás

Az elsődleges helyiség beállítást az üzembe helyezéskor be kell programozni. Ezzel kapcsolatban kérjen tanácsot a forgalmazótól vagy a viszonteladótól.

Az elsődleges helyiségként kijelölt szoba elsőbbséget élvez az alábbi helyzetekben.

### 1. Az üzemmód elsőbbsége.

Mivel az elsődleges helyiség üzemmódja elsőbbséget élvez, a felhasználó egy attól eltérő üzemmódot is választhat egy másik szobában.

\* A példákban az "A" szoba az elsődleges helyiség.

(Példa)

Ha HŰTÉS mód van kijelölve az "A" szobában, miközben a "B", "C" és "D" helyiségben az alábbi üzemmódok:

Üzemmód a "B", "C" és "D" helyiségben	A "B", "C" és "D" szoba állapota, ha az "A" helyiségben lévő egység HŰTÉS módban van
HŰTÉS, SZÁRÍTÁS vagy VENTILÁTOR	Marad az aktuális üzemmód.
FŰTÉS	Az egység készenléti módra vált. A működés újraindul, ha az "A" helyiségben lévő egység leáll.
AUTOMATIKUS	Ha az egység HŰTÉS módra van állítva, az üzemmód nem változik. Ha FŰTÉS üzemmódban van, akkor készenléti módra vált. A működés újraindul, ha az "A" helyiségben lévő egység leáll.

### 2. Elsőbbségi sorrend, ha az ERŐS üzemmód aktív.

\* A példákban az "A" szoba az elsődleges helyiség.

(Példa)

Az "A", "B", "C" és "D" helyiségben a beltéri egységek üzemelnek. Ha az "A" szobában lévő egység ERŐS üzemmódra vált, az üzemi teljesítmény az "A" helyiségben összpontosul. Ilyen esetben a "B", "C" vagy "D" helyiségben lévő egységek hűtési vagy fűtési határfok kissé csökkenhet.

### 3. Elsőbbségi sorrend CSENDES KÜLTÉRI EGYSÉG üzemmódban.

\* A példákban az "A" szoba az elsődleges helyiség.

(Példa)

Élég az "A" helyiségben az egységet CSENDES üzemmódra állítani, és a klímaberendezés CSENDES KÜLTÉRI EGYSÉG üzemmódra vált. Nincs szükség arra, hogy minden beltéri egység CSENDES üzemmódra legyen beállítva.



# Ápolás és tisztítás

**⚠ TUDNIVALÓK** Tisztítás előtt állítsa le a működést, és kapcsolja ki a főkapcsolót.

## Egységek

### ■ Beltéri egység, kültéri egység és a távirányító

1. Törölje le puha, száraz ronggyal.

### ■ Elülső panel

1. **Nyissa fel az elülső panelt.**

- Fogja meg az elülső panelt kétoldalt a füleknél fogva, és nyissa fel.

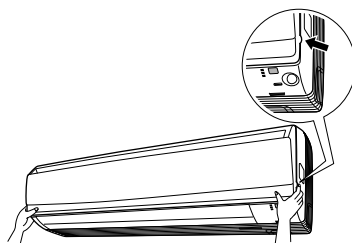

2. **Vegye le az elülső panelt.**

- Csúsztassa az elülső panelt jobbra vagy balra, és közben húzza maga felé. Ez a mozdulat kiakasztja a forgócsapot az egyik oldalon.
- Akassza ki ugyanígy a másik oldalon is az elülső panel forgócsapját.

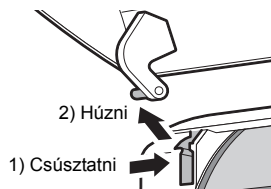

3. **Tisztítsa meg az elülső panelt.**

- Letörölheti egy puha, nedves ronggyal.
- Csak semleges oldószereket szabad használni.
- Ha a panel vízzel lett lemosva, utána törölje meg puha, száraz ronggyal, és szárítsa meg árnyékos helyen.

4. **Tegye fel az elülső panelt.**

- Illessze az elülső panel két oldalán lévő forgócsapot a mélyedésekbe, és nyomja a panelt a helyére.
- Csukja le óvatosan az elülső panelt. (Nyomja meg a panelt kétoldalt és középen.)

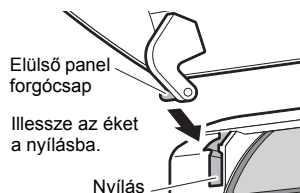

### ⚠ TUDNIVALÓK

- Ne érjen a beltéri egység fém alkatrészeihez! Ha forró fémrészekhez ér, az sérülést okozhat.
- Az elülső panel eltávolításakor vagy felszereléskor erős, stabil székre álljon, és óvatosan mozogjon.
- Le- és felszerelés közben fogja a panelt jó erősen, nehogy leessen.
- Tisztításhoz ne használjon 40°C-nál melegebb vizet, benzint, hígítót vagy egyéb illékony oldószert, súrolószereket, súrolószivacsot vagy egyéb dörzsölő eszközt.
- Tisztítás után ellenőrizze, hogy az elülső panel jól van-e a helyén.

# Ápolás és tisztítás

## Szűrők

### 1. Húzza ki a levegőszűrőket.

- Nyissa fel az elülső panelt.
- Nyomja felfelé egy kicsit a levegőszűrők közepén található fület, majd húzza lefelé.

- 1 Nyomni
- 2 Húzza le
- 3 Levegőszűrő

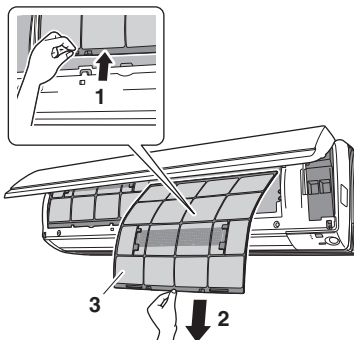

### 2. Vegye ki a titán-apatit fotokatalitikus légtisztító szűrőt.

- Fogja a mélyedéseknél a keretet, és akassza ki a 4 pecket.

- 1 Szűrőkeret
- 2 Kampó
- 3 Titán-apatit fotokatalitikus légtisztító szűrő
- 4 Levegőszűrő

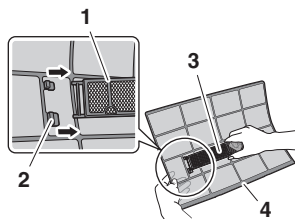

### 3. Tisztítson meg vagy cseréljen ki minden szűrőt.

#### 3-1 Levegőszűrő

##### 3-1-1 Mossa át vízben a levegőszűrőket, vagy tisztítsa meg porszívóval.

- Ha a por nem akar lejönni róla, akkor mossa el langyos, semleges kémhatású mosószeres vízben, majd árnyékos helyen szárítsa meg őket.
- Vegye ki a titán-apatit fotokatalitikus légtisztító szűrőt.
- Tanácsos a levegőszűrőket 2 hetente megtisztítani.

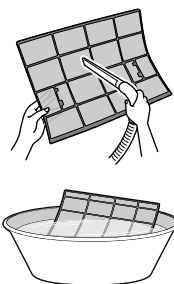

### 3-2 Titán-apatit fotokatalitikus légtisztító szűrő

A titán-apatit fotokatalitikus légtisztító szűrő tisztító hatása megújítható, ha félévente vízzel átmossa. Cseréje 3 évente ajánlott.

#### [ Karbantartás ]

**3-2-1 Porszívózza le a port, és ha erősen szennyezett, akkor áztassa be meleg vízbe körülbelül 10–15 percre.**

- Vízrel mosás közben ne vegye ki a szűrőt a keretből!

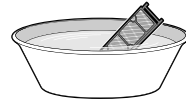

**3-2-2 Mosás után rázza le róla a vizet, és árnyékos helyen hagyja megszáradni.**

- A szűrő anyaga poliészter, ezért nem szabad kicsavarni!

#### [ Cseré ]

**3-2-3 A szűrőt vegye ki a szűrőkeret föléi mögül, és tegyen be egy új szűrőt.**

- A szűrőkeretet nem szabad eldobni. A titán-apatit fotokatalitikus légtisztító szűrő cseréjekor a szűrőkeretet újra fel kell használni.
- Az elhasznált szűrőket a nem égethető hulladék közé kell dobni.

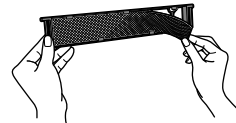

### 4. Tegye be a levegőszűrőt és a titán-apatit fotokatalitikus légtisztító szűrőt, ahogy volt, és csukja le az elülső panelt.

- Illesse a szűrők peckeit az elülső panel mélyedéseibe. Lassan engedje vissza az elülső panelt, és nyomja meg a 3 jelzett ponton. (Egy-egy kétoldalt és egy középen)

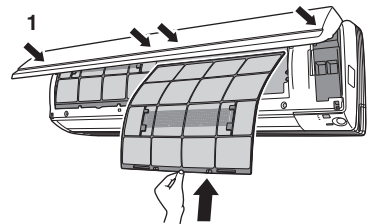

1 Nyomni

## MEGJEGYZÉS

- Működés elszennyeződött szűrőkkel:

- (1) A levegőt nem tudja szagtalanítani.      (2) Nem tisztítja a levegőt.  
(3) Gyenge lesz a fűtés vagy hűtés.      (4) Szag keletkezhet.

- A titán-apatit fotokatalitikus légtisztító szűrő cseréjével kapcsolatban érdeklődjön ott, ahol a klímaberendezést vásárolta.
- Az elhasznált szűrőket a nem égethető hulladék közé kell dobni.

Elem	Cikkszám
Titán-apatit fotokatalitikus légtisztító szűrő (keret nélkül) 1 készlet	KAF970A46

# Ápolás és tisztítás

## Ellenőrzés

Ellenőrizze, hogy a kültéri egység alapzata, rögzítése vagy egyéb szerelvényei nem sérültek vagy rozsdásak-e.

Ellenőrizze, hogy a beltéri és a kültéri egység levegőbemeneténél és -kimeneténél semmi ne akadályozza az áramlást.

Ellenőrizze, hogy a kondenzvíz akadálytalanul jön-e a kondenzvíztömlőből hűtés vagy szárítás (COOL/DRY) módban.

- Ha nem jön kondenzvíz, akkor a beltéri egységben lehet szivárgás. Ilyen esetben állítsa le a működést, és keresse meg a szervizt.

## ■ Hosszabb üzemszünet előtt

**1. Üzemeltesse a berendezést VENTILÁTOR módban egy száraz, napsütéses napon néhány óráig, hogy kiszáradjon a belseje.**

- Nyomja meg a **MODE** és válassza ki a VENTILÁTOR üzemmódot.

- A(z)  gomb megnyomására elindul az üzemmód.

**2. Ha a működés leáll, kapcsolja le a szobai klímaberendezés főkapcsolóját.**

**3. Tisztítsa meg a levegőszűrőket, és tegye vissza őket.**

**4. Vegye ki az elemeket a távirányítóból.**

## MEGJEGYZÉS

- Ha egy multi kültéri egység van csatlakoztatva, akkor a VENTILÁTOR üzemmódra kapcsolás előtt ellenőrizze, hogy a többi helyiségben nem használnak-e véletlenül FŰTÉS üzemmódot. (30. oldal)

## Javasoljuk, hogy végeztessen időszakosan karbantartást.

A klímaberendezés belseje néhány szezon alatt elszennyeződhet, ez a teljesítményt lerontja. Ajánlatos egy szakemberrel időnként karbantartást végeztetni, a felhasználó általi tisztítás mellett. A szakember általi karbantartással kapcsolatban érdeklődjön ott, ahol a klímaberendezést vásárolta. A karbantartás költségeit a felhasználónak kell fedeznie.

## Fontos információk a használt hűtőközeggel kapcsolatban.

Ez a készülék fluor tartalmú, üvegházhatást okozó gázokat tartalmaz, melyekre a Kiotói Jegyzőkönyv vonatkozik.

Hűtőközeg típusa: **R410A**

GWP<sup>(1)</sup> érték: **1975**

<sup>(1)</sup> GWP = globális felmelegedési potenciál (Global Warming Potential)

Európai uniós és helyi jogszabályok a hűtőközeg-szivárgás rendszeres időközönkénti ellenőrzését tehetik kötelezővé. További információkért forduljon a helyi márkaképviselőhöz.

# Hibaelhárítás

- Az elhárítás módja alapján a hibaelhárítási intézkedések két kategóriába sorolhatók. Az adott jelenségnek megfelelően kell intézkedni.



## Nem probléma

- Az alábbi jelenségek nem jeleznek hibát. A használat folytatható.



## Ellenőrzés

- Kérjük, ellenőrizze az alábbiakat, mielőtt egy szerelőt hív.

### A szárnyak nem azonnal kezdenek legyezni.

- A klímaberendezés a szárnyak helyzetét állítja be. A szárnyak hamarosan mozgásba jönnek.



### A FŰTÉS üzemmód hirtelen leáll, és áramló hang hallható.

- A rendszer a kültéri egységet jégmentesíti. Körülbelül 4–12 percet várni kell.



### A működés csak késéssel indul.

- Amikor a "BE/KI" gombot lenyomják közvetlenül a működés leállítása után.
- Amikor üzemmódot váltanak.
- Ez a légkondicionáló védelmét szolgálja. Körülbelül 3 percet kell várni.



### Hang hallható.

#### ■ Víz áramlásához hasonló hang

- Ezt a hangot a hűtőközeg adja, ahogy a klímaberendezésben folyik.
- Ilyen hang keletkezhet hűtés vagy szárítás üzemmódban a klímaberendezés kondenzvizének kiszivattyúzásakor.
- Ha a többi helyiségben a beltéri egységek működnek, a hűtőközeg akkor is áramlik a klímaberendezésben, ha a klímaberendezés nem működik.

#### ■ Fújató hang

- Ezt a hangot a hűtőközeg adja, ahogy az üzemmódot váltó klímaberendezésben áramlik.

#### ■ Kopogó hang

- Ez a hang akkor keletkezik, amikor a klímaberendezés a hőmérsékletváltozás miatt kissé zsugorodik, vagy éppen tágul.

#### ■ Füttyülő hang

- Ezt a hangot a hűtőközeg áramlása adja jégmentesítés üzemmódban.



# Hibaelhárítás

## A kültéri egység vizet vagy gőzt ereszt.

### ■ FŰTÉS üzemmódban

- A kültéri egységre rakódott jég a jégtelenítő működés közben vízzé vagy gőzzé alakul.

### ■ HŰTÉS vagy SZÁRÍTÁS üzemmódban

- A levegő nedvessége víz alakban kiválik a kültéri egység hideg csövein, és lecsöpög.



## A klímaberendezés nem működik. (A működésjelző lámpa nem világít.)

- Nincs a főkapcsoló kikapcsolva vagy egy biztosíték kiégtve?
- Nem lépett fel áramkimaradás?
- Vannak a távirányítóban elemek?
- Az időszabályzó beállítása jó?



## A FŰTÉS üzemmód bekapcsolásakor nem jön meleg levegő.

- A klímaberendezés melegszik. Körülbelül 1–4 percet várni kell. (A rendszer csak akkor kezdi a levegőt áramoltatni, ha egy bizonyos hőmérsékletet már elért.)



## A működés hirtelen leáll. (A működésjelző lámpa villog.)

- Tiszták a levegősűrítők?
- Nem akadályozza valami az áramlást a beltéri és/vagy a kültéri egység levegőbemeneténél vagy -kimeneténél?
- Tisztítsa meg a levegősűrítőt, vagy vegyen el minden akadályt, és kapcsolja ki a főkapcsolót. Azután kapcsolja be újra, és próbálja a klímaberendezést a távirányítóval működésbe hozni. Ha a lámpa még mindig villog, vegye fel a kapcsolatot a szervizzel.
- Multi rendszer esetében a kültéri egységhez csatlakoztatott beltéri egységek üzemmódja megegyezik?

Ha nem, állítson minden beltéri egységet ugyanarra az üzemmódra, és ellenőrizze, hogy a lámpa villog-e.

Ezután AUTOMATIKUS üzemmódban állítsa az összes beltéri egységet üzemmódját HŰTÉS vagy FŰTÉS üzemmódra egy pillanatra, és ellenőrizze újra, hogy a lámpák jelzése normális-e. Ha a lámpák villogása a fenti lépések után megszűnik, akkor nincsen működési zavar. (30. oldal)



## A működés hirtelen leáll. (A működésjelző lámpa világít.)

- A rendszer védelme érdekében a légkondicionáló leállhat jelentősebb áramingadozás fellépésekor. A működés automatikusan újraindul körülbelül 3 perc múlva.



## A beltéri egységből köd gomolyog.

- Akkor fordul elő, ha a szoba levegőjéből a HŰTÉS üzemmód közben bejövő hideg levegő kicsapja a nedvességet.
- Ennek az oka az, hogy a hőcserélő lehűtötte a szoba levegőjét, ezért jégmentesítés üzemmódban pára képződik.



## A hűtő- vagy fűtőhatás gyenge.

- Tiszták a levegőszűrők?
- Nem akadályozza valami az áramlást a beltéri és/vagy a kültéri egység levegőbemeneténél vagy -kimeneténél?
- A hőmérséklet beállítása jó?
- Az ablakok és ajtók zárva vannak?
- A levegőfúvás sebessége és a levegőfúvás irányának beállítása jó?



## A távirányító nem működik megfelelően.

- Nincs semmilyen jelzés a távirányítón.
- A távirányító csak közelről működik.
- A kijelző fekete vagy gyenge kontrasztú.
- A kijelzőn össze-vissza jelennek meg jelzések.
- A távirányító hibás működését az elemek lemerülése okozza. Az összes elemet új AAA.LR03 (alkáli) telepekre cserélni. Az részleteket lásd a kézikönyv "Az elemek behelyezése" fejezetében. (7. oldal)



## Nem választható FŰTÉS üzemmód, hiába hőszivattyús típusú a berendezés.

- Csúsztassa a DIP-kapcsolót balra, ahogy az ábrán látható, hogy az "ÜZEMMÓD" gombbal FŰTÉS üzemmódot is lehessen választani.

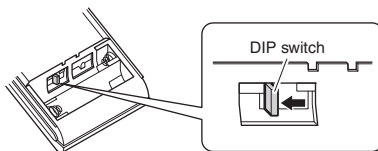

# Hibaelhárítás

## A BE-/KIKAPCSOLÁS-IDŐZÍTÉS nem a beállítások szerint működik.

- Ellenőrizze, hogy a BE-/KIKAPCSOLÁS-IDŐZÍTÉS és a HETI IDŐSZABÁLYZÓ véletlenül nem ugyanarra az időszakra van-e beprogramozva.

Változtassa meg vagy kapcsolja ki a HETI IDŐSZABÁLYZÓ beállításait. (22. oldal)



## A beltéri egységnek szaga van.

- Olyankor fordul elő, amikor a szobából, bútorokból eredő szagok és cigarettafüst lerakódtak a készülékben, és a levegőfúvás közben távoznak.

(Javasoljuk, hogy ilyen esetben tisztítsa meg a beltéri egységet egy szakemberrel. Érdeklődjön márkaszerviznél.)



## A kültéri ventilátor forog, pedig a klímaberendezés nem is üzemel.

### ■ A működés leállása után

- A kültéri ventilátor tovább forog még 60 másodpercig a rendszer védelme érdekében.

### ■ Ha a klímaberendezés nincs bekapcsolva

- Ha a kültéri hőmérséklet nagyon magas, a kültéri ventilátor a rendszer védelme érdekében forogni kezd.



## Működés közben szokatlan dolog történik.

- A klímaberendezést a villámok vagy a rádióhullámok megzavarhatják. A főkapcsolót kapcsolja ki, kapcsolja be újra, és próbálja a klímaberendezést a távirányítóval működésbe hozni.





# Hibaelhárítás

## Hívja a szervizt azonnal:



## FIGYELMEZTETÉS

- Ha szokatlan dolgot (pl. égett szagot) észlel, állítsa le a működést, és kapcsolja ki a főkapcsolót. A meghibásodott berendezés további működtetése károkat, áramütést vagy tüzet okozhat. Érdeklődjön a szerviznél.
- Ne próbálja meg a klímaberendezést saját maga javítani vagy átalakítani. A szakszerűtlen beavatkozás áramütést vagy tüzet okozhat. Érdeklődjön a szerviznél.

Ha az alábbiakat észleli, hívja azonnal a szervizt!

- A tápkábel szokatlanul meleg vagy sérült.
- Működés közben furcsa zaj hallható.
- A biztonsági megszakító, egy biztosíték vagy egy földzárlat-megszakító gyakran megszakítja a működést.
- Egy kapcsoló vagy gomb időnként nem működik.
- Ha égett szagot érez.
- Víz folyik a beltéri egységből.



Kapcsolja le a főkapcsolót, és hívja a szervizt.

### ■ Áramkimaradás után

A klímaberendezés működése automatikusan újraindul körülbelül 3 perc múlva. Csak néhány percet várni kell.

### ■ Villámlás

Ha villámlik a közelben, állítsa le a működést, és kapcsolja ki a főkapcsolót a rendszer védelme érdekében.

## Hulladékelhelyezési követelmények



A készüléken és a távirányítóhoz mellékelt elemeken ez a szimbólum látható.

Ez a szimbólum azt jelzi, hogy az elektromos vagy elektronikai készülékeket és az elemeket nem szabad a háztartási hulladék közé elhelyezni.

Az elemek esetében a szimbólum alá egy vegyjel is lehet nyomtatva. Ez a vegyjel azt mutatja, hogy az elem egy meghatározott koncentráció felett tartalmaz nehézfémeket.

A vegyjelek a következők lehetnek:

### ■ Pb: ólom (>0,004%)

Ne próbálja meg a készüléket házilag szétszerelni: a berendezés szétszerelését, a hűtőközeg, az olaj és egyéb alkatrészek kezelését a vonatkozó helyi és nemzeti előírásoknak megfelelően egy szakképzett szerelő tudja csak elvégezni.

A berendezések és a használt elemek alkatrészeit és anyagait csak speciális berendezésekkel és üzemekben lehet szétszerelni és újrahasznosításra alkalmassá tenni.

Az előírás szerinti elhelyezéssel egyben megelőzheti a környezetre és emberi egészségre gyakorolt káros hatásokat.

További információkért forduljon a márkaképviselőhöz vagy a helyi hatóságokhoz.

# Hibaelhárítás

## Hibakeresés.

### Hibakeresés a távirányítóval

Az ARC452A sorozatnál a fő egységen a hőmérséklet-kijelzés mellett megjelennek a vonatkozó kódok is.

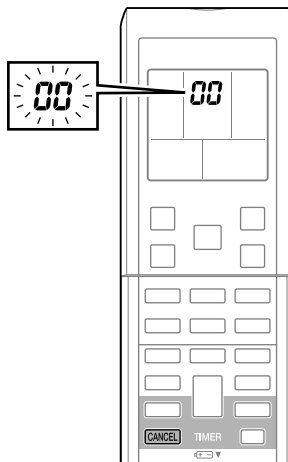

1. Ha a **CANCEL** gombot 5 másodpercnél tovább tartják lenyomva, a "00" jelzés kezd villogni a hőmérséklet-kijelzésnél.
2. Nyomja meg többször a **CANCEL** gombot, amíg egy hosszú sípolás nem hallható.
  - A hosszú sípolás kíséretében kijelzett kódok az alábbiak.

	KÓD	JELENTÉS
RENDSZER	00	RENDBEN
	UA	BELTÉRI-KÜLTÉRI EGYSÉG KOMBINÁCIÓ HIBA
	U0	HÜTŐKÖZEGHIÁNY
	U2	FESZÜLTÉSÉGESÉS VAGY TÚLFESZÜLTÉG A TÁPÁRAMKÖRBE
	U4	ÁTVITELI ZAVAR (A BELTÉRI ÉS A KÜLTÉRI EGYSÉG KÖZÖTT)
BELTÉRI EGYSÉG	A1	BELTÉRI PCB-HIBA
	A5	NAGYNYOMÁSÚ SZABÁLYOZÁS VAGY A JÉGMENTESÍTÉS
	A6	VENTILÁTORMOTOR HIBA
	C4	HIBÁS A HŐCSERÉLŐ HŐMÉRSÉKLET-ÉRZÉKELŐJE
	C9	HIBÁS A BEJÖVŐ LEVEGŐ HŐMÉRSÉKLET-ÉRZÉKELŐJE
KÜLTÉRI EGYSÉG	EA	HÜTÉS-FŰTÉS KAPCSOLÁSI HIBA
	E1	ÁRAMKÖRI KÁRTYA HIBA
	E5	TÚLTERHELÉS KEZDETE
	E6	HIBÁS KOMPRESSZORINDULÁS
	E7	DC VENTILÁTORMOTOR HIBA
	E8	BEMENET TÚLÁRAM
	F3	FŰVŐCSŐ-SZABÁLYOZÁS, MAGAS HŐMÉRSÉKLET
	F6	NAGYNYOMÁSÚ SZABÁLYOZÁS (HÜTÉSKOR)
	H0	SZENZOR HIBA
	H6	HIBÁS HELYZETÉRZÉKELŐ SZENZOR - A MŰKÖDÉS LEÁLLÍTVA
	H8	DC ÁRAMÉRZÉKELŐ HIBA
	H9	HIBÁS A BEJÖVŐ LEVEGŐ HŐMÉRSÉKLET-ÉRZÉKELŐJE
	J3	HIBÁS A FŰVŐCSŐ HŐMÉRSÉKLET-ÉRZÉKELŐJE
	J6	HIBÁS A HŐCSERÉLŐ HŐMÉRSÉKLET-ÉRZÉKELŐJE
	L3	ELEKTROMOS ALKATRÉSZEK MELEGEDÉSE HIBA
	L4	TÚL MAGAS HŐMÉRSÉKLET AZ INVERTER ÁRAMKÖR HÜTŐBORDÁJÁN
	L5	KIMENET TÚLÁRAM
P4	HIBÁS AZ INVERTER ÁRAMKÖR HÜTŐBORDÁJÁNAK HŐMÉRSÉKLET-ÉRZÉKELŐJE	

## MEGJEGYZÉS

1. Egy rövid és 2 gyorsan egymást követő sípolás jelzi a nem érvényes kódokat.
2. A kijelzett kódok törléséhez, tartsa lenyomva a **CANCEL** gombot 5 másodpercig. A kijelzés magától is eltűnik, ha a gombot 1 percig nem nyomják meg.

## A KÜLTÉRI EGYSÉG PANELÉNEK LED-JE 3MXS, 3MKS, 4MXS, 4MKS, 5MXS, 5MKS sorozat

ZÖLD	PIROS					
A MIKROSZÁMÍTÓGÉP RENDBEN VAN	ÜZEMZAVAR					
LED-A	1. LED	2. LED	3. LED	4. LED	5. LED	DIAGNÓZIS
●	●	●	●	●	●	NORMÁL → BELTÉRI EGYSÉGET ELLENŐRIZNI
☼	☼	●	☼	☼	●	NAGYNYOMÁSÚ VÉDŐBERENDEZÉS KAPCSOLT BE, VAGY AZ EGYSÉG JÉGMENTESÍTÉSE ZAJLIK, VAGY KÉSZENLÉTI MÓDBAN VAN
☼	☼	●	☼	●	●	* MŰKÖDÉSBE LÉPETT A TÚLÁRAMRELÉ, VAGY MAGAS A KILÉPŐCSŐ-HŐMÉRSÉKLET
☼	●	☼	☼	●	●	HIBÁS KOMPRESSZORINDULÁS
☼	●	☼	●	☼	●	BEMENET TÚLÁRAM
☼	☼	☼	●	●	●	* TERMISZTOR- VAGY TRANSZFORMÁTORHIBA
☼	☼	☼	●	☼	●	MAGAS HŐMÉRSÉKLET A KAPCSOLÓDOBOZBAN
☼	●	●	●	☼	●	TÚL MAGAS HŐMÉRSÉKLET AZ INVERTER ÁRAMKÖR HŰTŐBORDÁJÁN
☼	●	●	☼	●	●	* KIMENET TÚLÁRAM
☼	●	●	☼	☼	●	* HŰTŐKÖZEGHIÁNY
☼	☼	●	●	☼	●	ALACSONY TÁPFESZÜLTÉS VAGY ÁTMENETI ÁRAMKIMARADÁS
☼	☼	●	●	●	●	ÁTVÁLTÓ SZOLENOID SZELEP KAPCSOLÁSI HIBA
☼	☼	☼	☼	☼	●	VENTILÁTORMOTOR HIBA
☼	-	-	-	-	●	[1. MEGJEGYZÉS]
●	-	-	-	-	●	ÁRAMELLÁTÁSI ZAVAR VAGY [2. MEGJEGYZÉS]

MEGJEGYZÉS: Az 5. LED csak az 5M sorozaton található.

ZÖLD	NORMÁL: VILLOG
PIROS	NORMÁL: NEM ÉG
☼	ÉG
☼	VILLOG
●	NEM ÉG
-	NEM SZÁMÍT

## MEGJEGYZÉS

1. Kapcsolja ki a berendezést, majd kapcsolja be újra. Ha a LED-ek jelzése megint ugyanaz, akkor a kültéri egység PCB-panele hibás.
2. A \*-gal jelölt diagnózisok nem minden esetben érvényesek. A részleteket lásd a szerelési útmutatóban.

**DAIKIN INDUSTRIES, LTD.**

Head office:

Umeda Center Bldg., 2-4-12, Nakazaki-Nishi,  
Kita-ku, Osaka, 530-8323 Japan

Tokyo office:

JR Shinagawa East Bldg., 2-18-1, Konan,  
Minato-ku, Tokyo, 108-0075 Japan  
[http://www.daikin.com/global\\_ac/](http://www.daikin.com/global_ac/)**DAIKIN EUROPE NV**

Zandvoordestraat 300, B-8400 Oostende, Belgium

A kétdimenziós vonalkód  
a gyártási kód.**3P248442-3****M08B300 (0911) HT**